

BÚTORVONAL KATALÓGUS 2025



Tartalomjegyzék

KESSEBÖHMER

Bevezetés.....6

Magas Kamraszekrény Szerelvények

Dispensa 90°.....8
Tandem I.....13
Tandem Coffee.....15
Tandem Side.....17
Tandem Solo.....18
Convoy Lavido.....20
Turn Motion III.....23

Alsó Kamraszekrény Szerelvények

No.15.....24
Dispensa Junior Slim.....27
Dispensa Junior III.....30
Cooking Agent/Cleaning Agent.....33
Comfort II.....34
K-Line base.....37
No.15 3D-X K-Line.....39
K-Line tálcák.....41

Sarokszekrény Szerelvények

Lemans II.....43
MagicCorner.....47
Revo 90°.....49
¾ kör vasalat.....51
½ kör vasalat.....53

Felső Szekrény Szerelvények

FREEspace.....55
FREEspace mini.....58
FREEspace forte.....59
FreeFlap mini/forte.....66
Freefold.....68
I Move.....70

Kiegészítő termékek

TopFlex.....72
FineLineLiniQ - Evőeszközrendezők.....74
Space Flex Edényrendező.....77
Linero MosaiQ.....78
Linero Pure.....79
Linero Style.....81
YouK Polcrendszer.....83

Conero

Bevezetés.....85
Top gardróblift.....92
Kihúzható belső szett 72H.....93
Comfort tálca 72H.....96

Kihúzható belső szett 168H.....99
Fiókbetétek.....102
Cipőtartó.....105
Rendszerező szett 72H 345.....108
Rendszerező szett 72H 475.....111
Kihúzható nadrágtartó szett.....114
Kihúzható szennyestartószett.....114
Kihúzható öv/nyakkendőtartó szett.....116
Öv/nyakkendőtartó szett.....116
Gardróblift.....118
Gardróblift Top.....120
Ruhatartó sín.....122
TopSwing.....125

HAILO

Frontkihúzású/fiókba építhető szelektív hulladéktárolók.....128
Frontkihúzású/Saját sínes szelektív hulladéktárolók.....129
Hulladéktárolók kivető pánttal szerelt ajtó mögé.....131
Szennyestároló.....132
Elektromos kilökö.....133
Szabadon álló hulladéktárolók.....133
Létrák, fellépők.....133
Laundry Area - Rendszerező elemek.....136

BACHMANN

PIX.....139
DUE.....140
KAPSA.....141
TWIST.....142
ELEVATOR.....143
CASIA.....144
POWER FRAME.....145
POWER FRAME COVER.....146
CONI.....147

Hettich

Hettich.....150

Hirschler

Hirschler.....152

BOSCH

BOSCH.....162

HKT

HKT.....163

NOBILI

NOBILI.....165

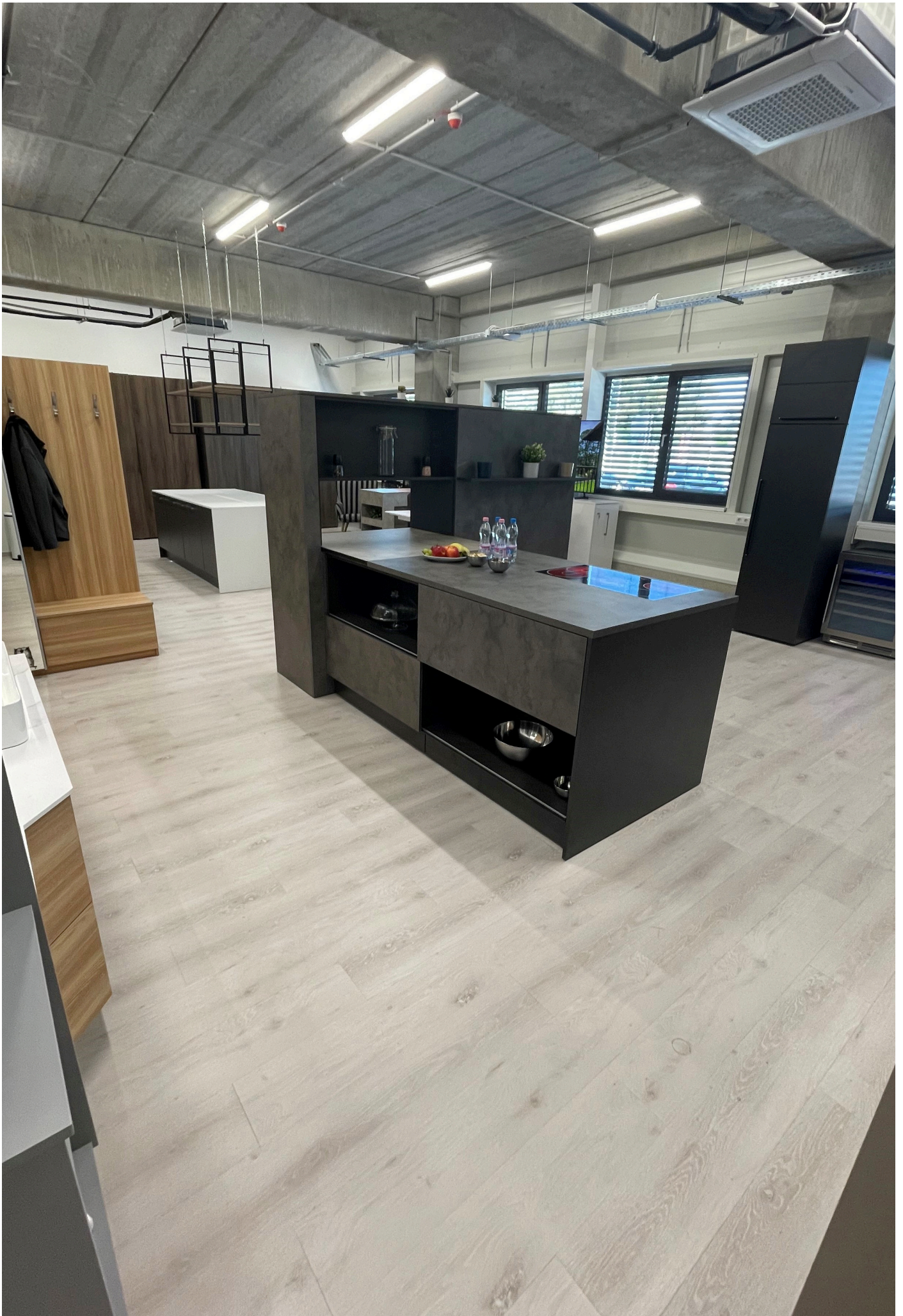

Cégünk, a Bútor Vonal Kft. prémium bútorszerelvények országos kereskedelmével foglalkozik. A 2011-es megalakulásunk óta immáron négy német és egy olasz gyártó termékeivel tudjuk a magyar piacot kiszolgálni:



**BACH
MANN**



Hettich

NOBILI

A termékeket raktáron tartjuk, így lehetővé téve az országos gyors kiszállítást. Munkatársaink felkészültsége, szakmai tudása segíti Partnereinket a sikeres közös üzlet építésében, fejlesztésében. A Bútorvonal Kft. az ország középpontjában található, mely lokáció segíti Ügyfeleink mindenkor gyors és minőségi kiszolgálását.

Zechner Patrik

Ügyvezető

+36-30-311-6068

butorvonal@butorvonal.hu

Sykó Krisztina

*Ügyfélkapcsolat és
marketing*

+36-30-843-4413

iroda@butorvonal.hu

Gyovai Endre

Üzletfejlesztés

+36-30-797-3792

iroda@butorvonal.hu

Kern Attila

Területi képviselő

+36-30-490-3055

kern.attila@butorvonal.hu

Mahay Ferenc

Területi képviselő

+36-30-204-1213

mahay.ferenc@butorvonal.hu

www.butorvonal.hu

facebook.com/ButorVonalKft

instagram.com/butor_vonal/



Bútor Vonal Kft. Bemutató terem
H-2112, Veresegyház, Bánki Donát u 3.



Hettich bemutató terem
Fót fehérkő utca 5201/51 (DUNAVOX épület)



KESSEBÖHMER

Generációk számára a KESSEBÖHMER név innovatív megoldásokat, funkcionalitást, designt és minőséget jelent.

Ma a **KESSEBÖHMER** továbbra is sikeres és növekvő vállalatcsoport. Fő területük a fémfeldolgozás. Kiváló minőségű vasalatokkal, és tartozékokkal foglalkoznak. Erős ügyfélközponúságuk segített abban, hogy a konyhabútorok funkcionális szerelvényeinek vezető szállítójaként építsék és tartsák fenn pozíciójukat.

Összefoglalva:

Lenyűgöző funkcionalitás, magával ragadó design, mind ez a minőség jegyében.

Jól megtervezett termékeink segítenek a végfelhasználóknak, hogy használják ki megfelelően a tárolóterületet, és hogy egy pillantással átlássák annak tartalmát. Segítenek a tér kihasználásában és a konyhai munka hatékonyságának növelésében.





DISPENSA 90°

Rend és áttekinthetőség minden mennyiségben

A felfüggesztett és magasságban állítható polcok a DISPENSA 90°-os kamraszekrényt rugalmas tárolóelemmé varázsolják, amely a legkisebb helyen is nagy tárolóteret biztosít, mivel a magas építésű szekrény teljes, szélességben és magasságban teljesen kihasználható. Egyszerre biztosítja a helyet, a rendet és az áttekinthetőséget. Még a legmagasabb polcokon is minden szem előtt van - ráadásul mindkét oldalról hozzáférhető!





1. Átláthatóság
2. Kétoldali áttekinthetőség
3. Terhelés: 100 kg-ig
4. Alacsony beépítési méretű alsó sín

A terméket 450 mm szélességig ajánlja a gyártó.



ARENA^{plus}
Anti-slip coating



DISPENSA szerelvények

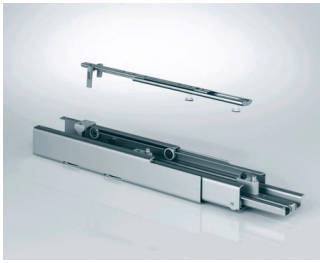

VVSx - Teljesen kihúzható vasalat
 084235 9846 - Antracit
 084235 9006 - Ezüstszürke
 Terhelés max. 100 kg

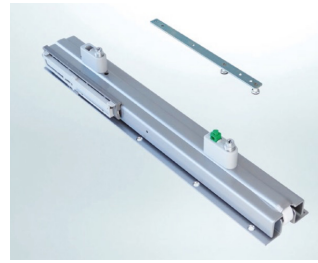

VX - Részkihúzású vasalat
 074222 9006 - Ezüstszürke
 Terhelés max. 100 kg



DISPENSA x tartókeret (magasságban állítható)



Méreték (mm) - Belső szekrénymagasság:
 900-1300 - 054379 0102 - Ezüstszürke
 1.200 - 1.600 - 054381 0102 - Ezüstszürke
 1.600 - 2.000 - 054382 0102 - Ezüstszürke
 1.900 - 2.300 - 054383 0102 - Ezüstszürke
 900-1300 - 054379 9846 - Antracit
 1.200 - 1.600 - 054381 9846 - Antracit
 1.600 - 2.000 - 054382 9846 - Antracit
 1.900 - 2.300 - 054383 9846 - Antracit



DISPENSA x frontrögzítő (készlet= 2db)



Szélesség	Ezüst	Antracit
150 mm	235156 0102	235156 9846
300 mm	232216 0102	232216 9846
400 mm	232217 0102	232217 9846
450 mm	232218 0102	232218 9846
500 mm	232390 0102	232390 9846
600 mm	232391 0102	232391 9846



Fronstabilizátor



Szé x Mé x Ma: 160 × 28 × 20 mm
 004350 0102 - Ezüstszürke
 004350 9846 - Antracit

Frontösszekötő lemez



Szé x Mé x Ma: 20 × 3 × 110 mm

000214 0102 - Ezüstsürke

000214 9846 - Antracit

SoftSTOPPro - kifelé irányuló fékezés



*Opcionálisan alkalmazható a
DISPENSA VVS-X teljesen kihúzha-
tó szerelvényben SynChromatic-kal*
004243 9005 - Fekete



Youboxx szett 1



Ezüst/Fehér



Antracit/ Antracit

Szé x Mé x Ma:

115 × 150 × 95 mm

115 × 300 × 95 mm

115 × 150 × 195 mm

005273 0102 - Ezüst/Fehér

005273 9846 - Antracit/ Antracit

Tartalmaz:

2 box 1l

1 box 2,1l

2 box 2,0l

1 késtartó

2 fedél

2 sín

Youboxx szett 3



Ezüst/Fehér



Antracit/ Antracit

Szé x Mé x Ma:

115 × 150 × 95 mm

115 × 300 × 95 mm

005275 0102 - Ezüst/Fehér

005275 9846 - Antracit/ Antracit

Tartalmaz:

2 box 1l

1 box 2,1l

1 osztó, nagy

2 fedél

2 sín

ARENA classic



Ez az igényes és minőségi forma minden egyes konyhabútorba passzol.

Időtálló, klasszikus stílus és kivitel. Az elegáns króm korlát gyönyörűen fogja az azonos méretű fenéklapot ami ún. csúszásgátló (Antirutsch) eljárással készül, ezzel is emelve a termék minőségét.

ARENA style



Karakteres megjelenésű design a lapos kivitelű korlátnak köszönhetően.

A szögletes formának köszönhetően jól harmonizál a szekrénybelső berendezésével. Nemzetközi elismeréssel méltatott formaterv: *Red Dot Design Award*



ARENA pure



A név ARENA pure mindent elmond! Puritán, zárt formavilág jellemzi a KESSEBÖHMER tálcacsalád legújabb tagját.

A szögletes, modern kialakításnak köszönhetően a konyhatervezők könnyedén követhetik a legújabb minimalista trendeket. A fémdal magassága megegyezik az Arena Style korlát magasságával. A porózított alumínium oldal könnyedséget biztosít a fémdalnak.

Fémkosár



A króm fémkosár egy igazi KESSEBÖHMER klasszikus, előnyei az átláthatóság és a magas stabilitás.

A galvanizálás és a porszórás is a Kesseböhmer gyárban történik, így sikerült elérni a magas szintű megmunkálást és összehasonlíthatatlan minőséget.

DISPENSA beakasztható polc

	ARENA style	ARENA style	ARENA classic	ARENA classic	Fémkosár	Fémkosár
Szekrény szélesség	Antracit/ Antracit	Króm/ Hófehér	Króm/ Hófehér	Ezüst/ Szürke	Króm	Ezüst
150 mm	260177 9846	260180 0005	260183 0005	260186 0102	-	-
200 mm	260194 9846	260197 0005	260188 0005	260191 0102	-	-
300 mm	260119 9846	260133 0005	260147 0005	260162 0102	001966 0005	001966 0102
400 mm	260122 9846	260135 0005	260150 0005	260165 0102	001967 0005	001967 0102
450 mm	260125 9846	260138 0005	260153 0005	260168 0102	001938 0005	001938 0102
500 mm	260128 9846	260141 0005	260156 0005	260171 0102	001939 0005	001939 0102
600 mm	260131 9846	260144 0005	260159 0005	260174 0102	001980 0005	001980 0102



TANDEM

Két szekrény egy ajtó mögött.

Innovatív megoldás a konyhai tárolásban, mely páratlan élményt nyújt tulajdonosának. A szekrény ajtajának nyitáskor a belső polcok a felhasználó felé mozognak, így azok könnyen átláthatóvá, pakolhatóvá válnak. Az ajtón elhelyezett páros egység optimalizálja a szekrény teljes kihasználtságát.



1. Beakasztható polcok
2. Egyszerű szerelés
3. Nagyobb tárolófelületek az ajtópolcban





TANDEM KÁVÉSSZEKRÉNY

Egy ideális rendszer a tökéletes, tematikus szekrényhez.

TANDEM I Komplet szettek

			ARENA style	ARENA classic	ARENA style
			Króm/ Hófehér	Króm/ Hófehér	Antracit
Szekrény szélesség	Szekrény magasság	M.e.			
450 mm	1.100 mm	1 db	260212 0005	260253 0005	260245 9846
450 mm	1.700 mm	1 db	260213 0005	260254 0005	260246 9846
600 mm	800 mm	1 db	260219 0005	260257 0005	260249 9846
600 mm	1.100 mm	1 db	260216 0005	260258 0005	260250 9846
600 mm	1.700 mm	1 db	260217 0005	260259 0005	260251 9846

ARENAplus
RITZSCH STOPP

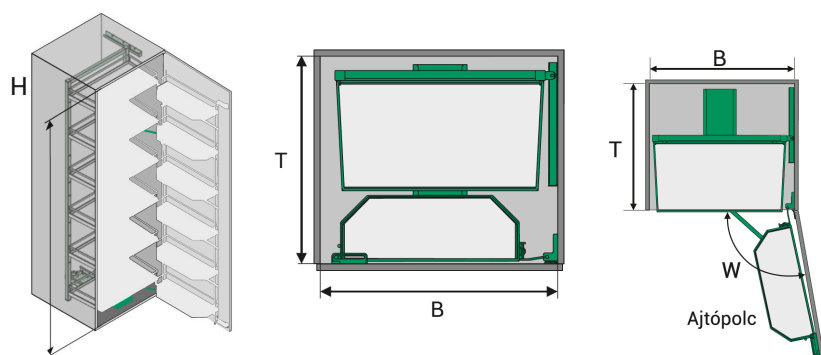

Szekrény szélesség	450 mm	600mm
B - belső szekrény szélesség	≥412 mm	≥562 mm
T - belső szekrény mélység	≥500 mm	≥500 mm
H - belső szekrény magasság		3 polcos: 800 mm-től
	4 polcos: 1.100 mm-től	4 polcos: 1.100 mm-től
	6 polcos: 1.700 mm-től	6 polcos: 1.700 mm-től
W - nyitásszög	110°	110°
Max. terhelés 6 polcnál	Kihúzható polc: 50kg	Kihúzható polc: 60kg
	Ajtópólc: 20kg	Ajtópólc: 25kg



260264 9846 - Antracit

Keretmagasság:

600 × 1700 mm

Polcok:

260284 9846 - Antracit

600 mm széles



260273 9846 - Antracit

Keretmagasság:

600 × 600 mm

Polcok:

260284 9846 - Antracit

600 mm széles

TANDEM SIDE

Konfigurálja kamraszekrényét személyre szabottan! Egyedi kialakítások a Youboxx szettek segítségével!

Egyszerűen saját igényeire formálhatja kamraszekrényét a Tandem Side keret segítségével. Használhat Arena plus csúszásmentes polcokat, vagy Kesseböhmer Youboxx szetteket tetszés szerint.



TANDEM SOLO KAMRA SZEKRÉNY

1. Oldalsó rögzítés, a könnyű szerelhetőség érdekében, bármilyen szekrény magasság esetén
2. Állítható magasságú kosarak
3. Az ajtó kinyílásakor a szerelvény automatikusan előre csúszik a felhasználó felé
4. Új exkluzív nyitás csillapítás

TANDEM Solo polcok

Szekrény		ARENA style	ARENA classic	ARENA classic	ARENA style	ARENA classic
szélesség	M.e.	Króm/ Hófehér	Króm/ Hófehér	Króm/ Szürke	Antracit/ Antracit	Ezüst/ Szürke
450 mm	2 db					235069 0102
450 mm	3 db	235052 0005	235061 0005	235069 0005	235533 9846	235070 0102
500 mm	2 db	235053 0005	235062 0005	235070 0005	235534 9846	235071 0102
500 mm	3 db	235055 0005	235064 0005	235071 0005	235536 9846	235072 0102
600 mm	2 db	235056 0005	235065 0005	235072 0005	235537 9846	235073 0102
600 mm	3 db	235058 0005	235067 0005	235073 0005	235539 9846	235074 0102
		235059 0005	235068 0005	235074 0005	235540 9846	

Az M.e. oszlopban szereplő szám a dobozban található polcok számára vonatkozik, DE a tálcákat darabonként értékesítjük, azaz az ár 1 db-ra vonatkozik!

ARENA^{plus}
Anti-slip coating

ARENA^{plus}

SOFTSTOPPPRO

Szekrény szélesség	450 mm	500mm	600mm
Teljes belső szélesség	≥412-418 mm	≥462-468 mm	≥562-568 mm
Teljes belső mélység	≥495 mm	≥495 mm	≥495 mm
Nyitási szög	110°	110°	110°
Kihúzható rész	290 mm	330 mm	330 mm
Max. hasznos teher	80 kg	80 kg	80 kg

TANDEM Solo vasalat szett a következőket tartalmazza:

- 1 keret
- 1 felső merevítő 16-19 mm -es oldal panel vastagságához 1 szett ajtócsatlakozó
- 1 szett vezérlő kar
- 1 csúszó rendszer
- 1 Soft STOPPpro csillapítás

Szekrény szélességhez:

450 mm

Teljes belső magasság	Keret magasság	Cikkszám		
		Hófehér	Ezüst	Antracit
≥1300 mm	1136 mm	013460 9966	013460 0102	013460 9846
≥1400 mm	1236 mm	013461 9966	013461 0102	013461 9846
≥1700 mm	1536 mm	013462 9966	013462 0102	013462 9846
≥1800 mm	1636 mm	013463 9966	013463 0102	013463 9846



Szekrény szélességhez:

500 mm

Teljes belső magasság	Keret magasság	Cikkszám		
		Hófehér	Ezüst	Antracit
≥1300 mm	1136 mm	013467 9966	013467 0102	013467 9846
≥1400 mm	1236 mm	013468 9966	013468 0102	013468 9846
≥1700 mm	1536 mm	013469 9966	013469 0102	013469 9846
≥1800 mm	1636 mm	013470 9966	013470 0102	013470 9846

Szekrény szélességhez:

600 mm

Teljes belső magasság	Keret magasság	Cikkszám		
		Hófehér	Ezüst	Antracit
≥1300 mm	1136 mm	013474 9966	013474 0102	013474 9846
≥1400 mm	1236 mm	013475 9966	013475 0102	013475 9846
≥1700 mm	1536 mm	013476 9966	013476 0102	013476 9846
≥1800 mm	1636 mm	013477 9966	013477 0102	013477 9846



272073 7035

kiegészítő termék
push-to-open (PTO) Típus II
drill-in ejector
 22-34 N
 PTO házzal is használható
 (272075 7035)



272075 7035

PTO ház
csavaros rögzítéshez
 Szürke 7035

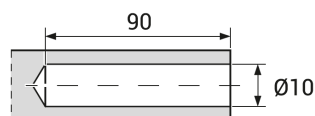



CONVOY LAVIDO

Elegáns megjelenés, intelligens részletek.

CONVOY Lavidó mozgató vasalat

Előszerelt takaró elemmel, beépített ki és befelé csillapítással (Soft-STOPPpro), és szinkronizálással a 100%-osan megbízható működéshez (SynChromatic).

Kihúzható rész: 470 mm
Teljes belső mélység: ≥500 mm
Megengedett terhelés a kihúzásnál:
A rendszer súlya + tartalma = max. 130 kg (A szekrény kialakításától függ)

Színkód:
Fehér 9010
Szürke 7930
Antracit 9846

Cikkszám:
002373 9010
002373 7930
002373 9846



CONVOY Lavidó hordozó profil

Teljes belső magasság:

1.800-1.899 mm	002368 0102
	002368 9966
	002368 9846
1.900-1.999 mm	002369 0102
	002369 9966
	002369 9846

Teljes belső magasság:

2.000-2.099 mm	002370 0102
	002370 9966
	002370 9846
2.100-2.199 mm	002371 0102
	002371 9966
	002371 9846

Színkód:

Ezüst 0102
Hófehér 9966
Antracit 9846



CONVOY Lavidó tálca szett

5-ös készlet - a következőkből áll:

1 tálca beépített felső futóval
4 állítható magasságú tálca
5 üvegkorlát
1 megerősítő konzol
1 rögzítő merevítő
1 fogantyú

A teljes telepítéshez szükséges további elemek (külön kell megrendelni):

1 kihúzható szerelvény
1 tartóoszlop

Szekrényhez szélesség:

450 mm	280610 9846
	280437 0005
500 mm	280611 9846
	280438 0005
600 mm	280590 9846
	280439 0005

ARENA^{plus}
Anti-slip coating

eTouch for CONVOY Lavidó

Alkalmos minden CONVOY Lavidó szekrényhez - utólag felszerelhető készlet (fogantyúból és motorból áll)

Színkód:
Szürke 7930

Cikkszám:
EU-DIN dugóval 002400 7930
GB/UK dugóval 002401 7930
US/JP dugóval 002402 7930
AUS dugóval 002403 7930

Cseretálca CONVOY Lavido

Szekrényhez szélesség:

450 mm	280612	9846
	280452	0005
500 mm	280613	9846
	280453	0005
600 mm	280614	9846
	280454	0005

Színkód:

Antracit	9846
Króm	0005

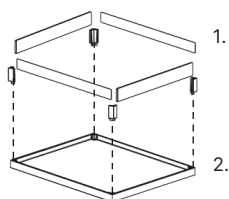
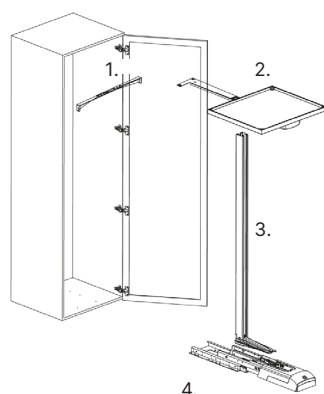

1. Üvegkorlát
2. Felső tálca

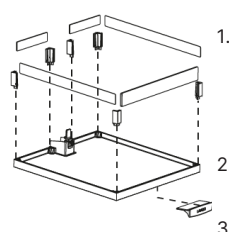

1. Üvegkorlát
2. Tálca
3. Fogantyú

1. Rögzítő, merevítő
2. Tálca integrált felső futóval
3. Támasztó
4. Kihúzható szerelvény

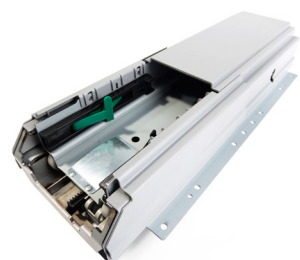

CONVOY Lavido mozgató vasalat



CONVOY Lavido tálca szett



CONVOY Lavido hordozó profil



eTouch for CONVOY Lavido
Csak rendelésre!



ARENA^{plus}
Anti-slip coating





TURNMOTION III

Excentrikusan forgatható szerelvény.

Átláthatóság a magas kamraszekrények felső részében. Az új szerelvény megtartotta az elődje nagyszerű tulajdonságát, amelynek köszönhetően könnyed hozzáférést biztosít a legtávolabbi pontokon elrejtett dolgainkhoz is. Utólag is beszerelhető. Csak egy polc szükséges hozzá.

TurnMotion III fém polc

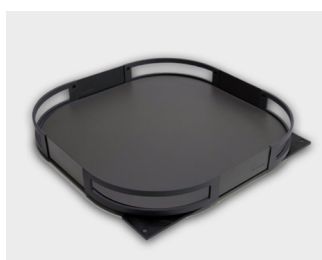

Teljes beépítési magasság: ≥ 68 mm
 Szekrénymélység*: ≥ 495 mm
 Szekrényszélesség: ≥ 562 mm

*A beépített polc maximális hátramenete a szekrény szélétől 19 mm

Forgatható tárolószekrény szerelvénykészlet, amely tartalmaz:
 1 fém polcot, beleértve a rögzítőanyagot és a betétet.

Színkód:
 Antracit 9846
 Fehér 9966

Cikkszám
 239428 9846
 239428 9966



No. 15

Keskeny kivitel ClickFixx-szel, most 3D frontbeállítással!



Kétlépéses 3D-s állítás lehetővé teszi a gyors és pontos szerelést: szerszámok nélkül állítható!
A 3D beállítás a legmagasabb beállítási komfortot nyújtja.



Termék ismertetőjegyek:

1. ClickFixx: kapcsokkal létrehozható összeköttetés. Szerelvényt a sínrel és a szerelvényt a fronttal összekötő megoldás.
2. Szerszám nélküli 3D frontbeállítás
3. Fronttal vagy anélkül szerelve
4. SoftSTOPPlus önbehúzással

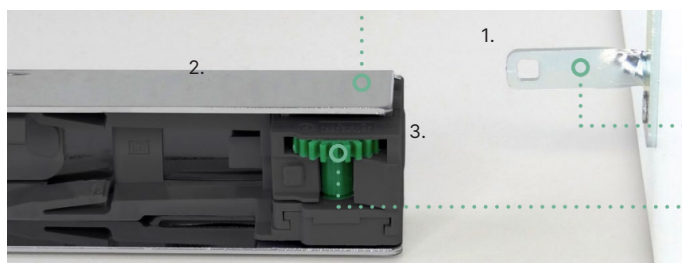

1. Frontoldali tartó
2. Felső elülső csatlakozó a konyharuhartartó és tepsitartó kihúzásához
3. Oldalirányú állítás

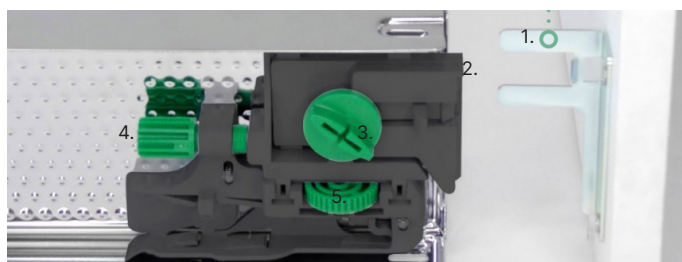

1. Fronttartó
2. Alsó frontbekötés egy 2 polcos kihúzásnál
3. Oldalirányú beállítás
4. Fugabeállítás
5. Magasságbeállítás

Szerszám nélküli 3D frontbeállítás

A magasság- és fugabeállítás a front alsó rögzítésénél végezhető el. Egy mozgó csapágyazás révén reagál a felső frontbekötés párhuzamosan az alsó rögzítésnél történő magasságállításra.

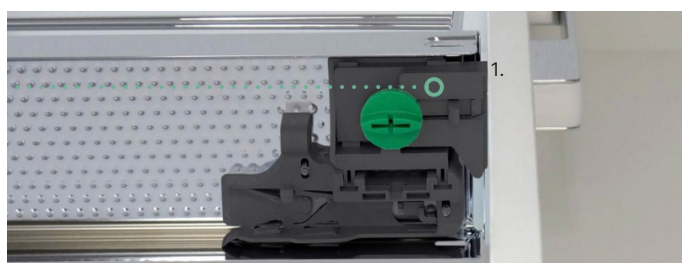

1. Felső frontbekötés egy 2 polcos kihúzásnál

No.15 3D-X, 90°-os fronthoz

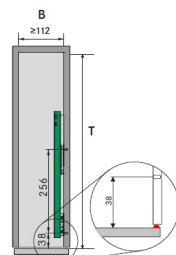
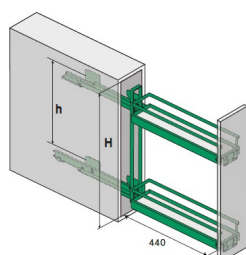

- B - Belső szekrény szélesség: ≥ 112 mm
- T - Belső szekrény mélység: ≥ 481 mm
- H - Belső szekrény magasság: ≥ 542 mm
- h - Furattávolság: 380mm

No.15 3D-X classic



- 0021840005 - Króm
- 0021840102 - Ezüst
- 0021829846 - Style antracit
- 0021820005 - Style króm

2 polcos komplett szett, mely tartalmazza a fém polcokat és a teljes kihúzású csúszókat 90°-os szekrényhez.

Teherbírás: 12 kg



Elválasztó kengyel classic a No. 15-höz



260600 0005 - Króm
260601 9846 - Antracit

Elválasztó kengyel a stabil és kényelmes tároláshoz

No.15 D-X tepsitartó classic



0021870005 - Króm

90°-os szekrényhez
Teherbírás: 12 kg



No.15 D-X konyharuha tartó classic



0021820005 - Króm

90°-os szekrényhez
Teherbírás: 12 kg





DISPENSA JUNIOR SLIM

Kis helyek mestere.

DISPENSA Junior Slim vasalatszett



005450 0102 - Ezüst
005450 9846 - Antracit

Korpusz szélesség: 200 - 400mm*
Magasság: 640-728 mm
*150mm korpusz külméret esetén:
frontrögzítő (005454 0102)

005455 0102 - Ezüst

Korpusz szélesség: 200 - 400mm*
Magasság: 695-783 mm
*150mm korpusz külméret esetén:
frontrögzítő (005454 0102)

Frontrögzítő keretszerkezetes fronthoz



005452 0102

Korpusz külméret: 300 mm
Korpusz belméret: ≥260 mm

005453 0102

Korpusz külméret: 400 mm
Korpusz belméret: ≥360 mm

Frontrögzítő 150 mm széles korpuszhoz



0054540102

Korpusz külméret: 150 mm
Korpusz belméret: 110-160 mm

ARENA classic



Ez az igényes és minőségi forma minden egyes konyhabútorba passzol.

Időtálló, klasszikus stílus és kivitel. Az elegáns króm korlát gyönyörűen fogja az azonos méretű fenéklapot ami ún. csúszásgátló (Antirutsch) eljárással készül, ezzel is emelve a termék minőségét.

ARENA style



Karakteres megjelenésű design a lapos kivitelű korlátnak köszönhetően.

A szögletes formának köszönhetően jól harmonizál a szekrénybelső berendezésével. Nemzetközi elismeréssel méltatott formaterv: *Red Dot Design Award*



ARENA pure



A név ARENA pure mindent elmond! Puritán, zárt formavilág jellemzi a KESSEBÖHMER tálcacsalád legújabb tagját.

A szögletes, modern kialakításnak köszönhetően a konyhatervezők könnyedén követhetik a legújabb minimalista trendeket. A fémoldal magassága megegyezik az Arena Style korlát magasságával. A porszórt alumínium oldal könnyedséget biztosít a fémoldalnak.

Fémkosár



A króm fémkosár egy igazi KESSEBÖHMER klasszikus, előnyei az átláthatóság és a magas stabilitás.

A galvanizálás és a porszórás is a Kesseböhmer gyárban történik, így sikerült elérni a magas szintű munkálást és összehasonlíthatatlan minőséget.

DISPENSA beakasztható polc

	ARENA classic	ARENA classic	ARENA classic	ARENA classic	Fémkosár	Fémkosár
	Króm/ Hófehér	Króm/ Szürke	Ezüst/ Hófehér	Ezüst/ Szürke	Króm	Ezüst
Szekrény szélesség						
150 mm	260183 0005	260186 0005	260183 0102	260186 0102	-	-
200 mm	260188 0005	260191 0005	260188 0102	260191 0102	-	-
300 mm	260147 0005	260162 0005	260147 0102	260162 0102	001966 0005	001966 0102
400 mm	260150 0005	260165 0005	260150 0102	260165 0102	001967 0005	001967 0102

DISPENSA beakasztható polc

		ARENA pure	ARENA pure	ARENA pure	ARENA style	ARENA style
Rács Panel dekoráció		Antracit/ Antracit	Ezüst/ Hófehér	Ezüst/ Szürke	Ezüst/ Szürke	Króm/ Hófehér
Szekrény szélesség	M.e.					
150 mm	1 db	236618 9846	236621 0102	236624 0102	260176 9846	260179 0005
150 mm	2 db	236619 9846	236622 0102	236625 0102	260177 9846	260180 0005
200 mm	1 db	-	-	-	260193 9846	260196 0005
200 mm	2 db	-	-	-	260194 9846	260197 0005
300 mm	1 db	236463 9846	236478 0102	236493 0102	260118 9846	231432 0005
300 mm	2 db	236464 9846	236479 0102	236494 0102	260119 9846	260133 0005
400 mm	1 db	236466 9846	236481 0102	236496 0102	260121 9846	231433 0005
400 mm	2 db	236467 9846	236482 0102	236497 0102	260122 9846	260135 0005

Az M.e. oszlopban szereplő szám a dobozban található polcok számára vonatkozik, DE a tálcákat, fémkosarakat darabonként értékesítjük, azaz az ár 1 db-ra vonatkozik!

ARENA^{plus}
Anti-slip coating



DISPENSA JUNIOR III

Praktikus szekrény a munkalap alatt.



A DISPENSA magasszekrény változatos polcvilága szintén fellelhető a DISPENSA Junior III változatban. Ezzel egy egész egységet alkotó, harmonikus koncepció jön létre a konyhában: A DISPENSA család.

Az egységes megjelenés és funkciók - a különböző típusú ARENA tálcák könnyed helyváltoztatása, a kétoldalú hozzáférés - révén a DISPENSA összes előnye megvan az alsószekrényben is.

DISPENSA Junior III szimmetrikus polcelosztással



1. Hozzáférhető mindkét oldalról
2. Szekrény szélesség 300-600 mm
3. Standard DISPENSA polcok
4. Rögzítés a fenéklapon

Konfigurációs javaslat: 1 db szerelvénykészlet, 2 db DISPENSA polc

ARENAplus
Anti-slip coating



DISPENSA junior III szerelvénykészlet



Szekrény szélesség:

- Minimális belső magasság 615 mm
- 300mm - 005262 0102 - Ezüst
 - 400mm - 005265 0102 - Ezüst
 - 450mm - 005268 0102 - Ezüst
 - 500mm - 005271 0102 - Ezüst
 - 600mm - 005272 0102 - Ezüst
 - 300 mm - 0052629846 - Antracit
 - 400mm - 005265 9846- Antracit
 - 450 mm - 0052689846 - Antracit

DISPENSA Junior III szerelvénykészlet, amely a következőkből áll:

- 1 szerelvény
- 2 sín
- 1 készlet frontrögzítő



ARENA classic



Ez az igényes és minőségi forma minden egyes konyhabútorba passzol.

Időtálló, klasszikus stílus és kivitel. Az elegáns króm korlát gyönyörűen fogja az azonos méretű fenéklapot ami ún. csúszásgátló (Antirutsch) eljárással készül, ezzel is emelve a termék minőségét.

ARENA style



Karakteres megjelenésű design a lapos kivitelű korlátnak köszönhetően.

A szögletes formának köszönhetően jól harmonizál a szekrénybelső berendezésével. Nemzetközi elismeréssel méltatott formaterv: *Red Dot Design Award*



ARENA pure



A név ARENA pure mindent elmond! Puritán, zárt formavilág jellemzi a KESSEBÖHMER tálcacsalád legújabb tagját.

A szögletes, modern kialakításnak köszönhetően a konyhatervezők könnyedén követhetik a legújabb minimalista trendeket. A fémmoldal magassága megegyezik az Arena Style korlát magasságával. A porcsórt alumínium oldal könnyedséget biztosít a fémmoldalnak.

Fémkosár



A króm fémkosár egy igazi KESSEBÖHMER klasszikus, előnyei az átláthatóság és a magas stabilitás.

A galvanizálás és a porcsórázás is a Keseseböhmer gyárban történik, így sikerült elérni a magas szintű megmunkálást és összehasonlíthatatlan minőséget.

DISPENSA beakasztható polc

		ARENA style	ARENA style	ARENA classic	Fémkosár	Fémkosár
		Antracit/ Antracit	Króm/ Hófehér	Króm/ Hófehér	Króm	Ezüst
Szekrény szélesség	M.e.					
300 mm	2 db	260119 9846	260133 0005	260147 0005	001966 0005	001966 0102
400 mm	2 db	260122 9846	260135 0005	260150 0005	001967 0005	001967 0102
450 mm	2 db	260125 9846	260138 0005	260153 0005	001938 0005	001938 0102
500 mm	2 db	260128 9846	260141 0005	260156 0005	001939 0005	001939 0102
600 mm	2 db	260131 9846	260144 0005	260159 0005	001980 0005	001980 0102

DISPENSA beakasztható polc

Csak rendelésre!

		ARENA pure	ARENA pure	ARENA pure
		Antracit/ Antracit	Ezüst/ Hófehér	Ezüst/ Szürke
Szekrény szélesség	M.e.			
300 mm	2 db	236464 9846	236479 0102	236494 0102
400 mm	2 db	236467 9846	236482 0102	236497 0102
450 mm	2 db	236470 9846	236485 0102	236500 0102

Az M.e. oszlopban szereplő szám a dobozban található polcok számára vonatkozik, DE a tálcákat, fémkosarakat darabonként értékesítjük, azaz az ár 1 db-ra vonatkozik!



025235 0102 - Ezüst
**Tiszta belső beépítési
 méretek:**
 298 × 480 × 480 mm

COOKING AGENT

A praktikus hordozókosárral.



025232 0102 - Ezüst
**Tiszta belső beépítési
 méretek:**
 298 × 480 × 480 mm

CLEANING AGENT



COMFORT II

Egy mozdulattal minden láthatóvá válik.

Tökéletes futás, bőséges helykínálat, prémium felhasználói élmény.

COMFORT II



Szekrény magasság:
 630mm - 260756 0102 - Ezüst - balos
 630mm - 260757 0102 - Ezüst - jobbos

Csomag tartalma GRASS Nova PRO teljes kihúzású mozgatóvasalat és frontrögzítők

Terhelhetőség: 20 kg

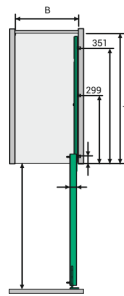
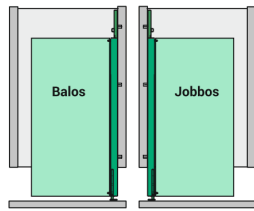
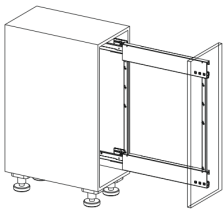

T - Belső mélység:
 ≥496 mm
 B - Belső szélesség:
 tálca szélesség +35mm

COMFORT tálca

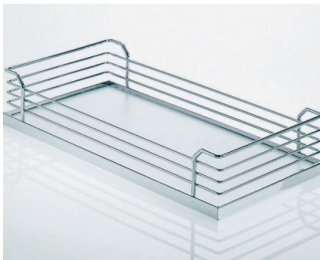

		ARENA classic
		Króm/ Hófehér
Szekrény szélesség belső	M.e.	
200 mm	2 db	260767 0005
250 mm	2 db	260769 0005
300 mm	2 db	260796 0005
350 mm	2 db	260798 0005
400 mm	2 db	260773 0005

Igény esetén más kivitelű, felületű kosarakkal is!

Az M.e. oszlopban szereplő szám a dobozban található polcok számára vonatkozik, DE a tálcákat, fémkosarakat darabonként értékesítjük, azaz az ár 1 db-ra vonatkozik!

ARENAplus
 Anti-slip coating

COMFORT kosarak



235027 0102 - 200 mm szürke
fémkosár
235029 0102 - 250 mm szürke
fémkosár
235027 0005 - 200 mm króm
fémkosár
235029 0005 - 250 mm króm
fémkosár

ARENA Style polc



A kép illusztráció

		ARENA style
		Króm/ Hófehér
Szekrény szélesség belső	M.e.	
200 mm	2 db	260758 0005
300 mm	2 db	260792 0005
350 mm	2 db	260794 0005



1. 3D frontállítási lehetőség
2. Opcionális fűszertartó
3. Teljesen kihasználható tálca felületek
4. Flexibilis polcelrendezés
5. Magas minőségű csúszók
6. Jól bevált fémkosarak és csúszásmentes felületű tálcák

Az M.e. oszlopban szereplő szám a dobozban található polcok számára vonatkozik, DE a tálcákat, fémkosarakat darabonként értékesítjük, azaz az ár 1 db-ra vonatkozik!



K-LINE BASE

A keskeny kihúzható szerelvény

K-Line base

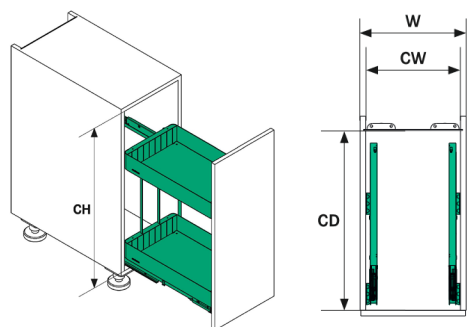

CD - Szekrény belső mélysége:
 ≥477 mm
 CH - Szekrény belső magassága:
 ≥477 mm
 Terhelhetőség: 28 kg

A szerelvény csomag tartalma:

- 2 db tálca
- 2 db összekötő elem
- 1 sín pár
- 2 db frontrögzítő
- 2 db betét

Szekrény szélesség	Szekrény belső szélessége	Fehér	Ezüst	Antracit
200 mm	162-168	002141 9966	002141 0102	002141 9846
300 mm	262-268	002142 9966	002142 0102	002142 9846
400 mm	362-368	002143 9966	002143 0102	002143 9846

K-Line osztó



Alkalmazható 150 mm vagy előlött (szekrény belső szélesség)

Színkód:
 Antracit 7500

002165 7500

Kesseböhmer, kilökő Typ II; 22-34N



272073 7035 - szürke
 272073 7500 - antracit
 272073 9966 - fehér

Kesseböhmer, Adapter kilökőhöz



272075 7035 - Szürke
 272075 7500 - Antracit
 272075 9966 - Fehér



No.15 3D-X K-LINE

Használd a legkisebb korpust is tárolóhelyként.

No.15 3D-X K-Line

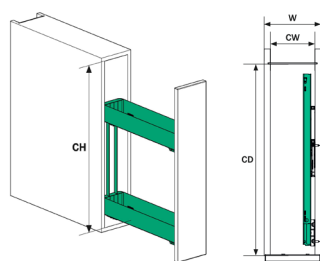

CD - Szekrény belső mélysége:
 ≥489 mm
 CH - Szekrény belső magassága:
 ≥525 mm
 Terhelhetőség: 12 kg

A szerelvény csomag tartalma:

- 2 db tálca
- 2 db összekötő elem
- 1 sín pár
- 2 db frontrögítő
- 2 db betét

Szekrény szélesség	Szekrény belső szélessége	Fehér	Ezüst	Antracit
150 mm	≥112	 002180 9966	 002180 0102	 002180 9846

K-Line osztó



002165 7500

Alkalmazható 150 mm vagy előlött (szekrény belső szélesség)

Színkód:
 Antracit 7500

PTO kikökő Type II



Befúrható kilökő:
 22-34 N

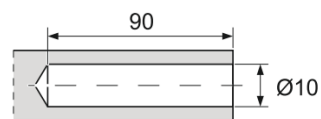

272073 7035 - Szürke
 2720737500 - Antracit
 2720739966 - Fehér

Csavarral rögzíthető PTO Adapter



272075 7035 - Szürke
 272075 7500 - Antracit
 272075 9966 - Fehér



K-LINE TÁLCÁK

DISPENSA és DISPENSA Junior

K-Line Tálcák

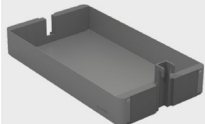
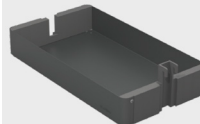
Szekrény szélesség	M.e.	Fehér	Ezüst	Antracit
				
300 mm	1 db	002166 9966	002166 0102	002166 9846
300 mm	2 db	-	002163 0102	002163 9846
300 mm	3 db	-	002164 0102	002164 9846
400 mm	1 db	002167 9966	002167 0102	002167 9846
400 mm	2 db	-	002168 0102	002168 9846
400 mm	3 db	-	002169 0102	002169 9846

Az M.e. oszlopban szereplő szám a dobozban található polcok számára vonatkozik, DE a tálcákat, fémkosarakat darabonként értékesítjük, azaz az ár 1 db-ra vonatkozik!

K-Line osztó



Alkalmazható 150 mm vagy efölött (szekrény belső szélesség)

Színkód:
Antracit 7500

002165 7500



LEMANS II

*A legnépszerűbb sarokmegoldás.
A funkcionalitás és kényelem ötvözete.*



Mindkettő összetéveszthetetlen formában és funkcionalitásban: a LeMans versenypálya és a LeMans sarokszekrény megoldás a KESSEBÖHMER-től. Mindkettőnél a hatékonyság, az innováció és az emóció áll az előtérben. A LeMans II-vel a sikertörténet új funkciókkal és innovációkkal kezdi meg a következő körét. Az intelligens sarokszekrény rendszer ismét standardként szolgál műszaki minőségével és lelkesítő mozgósíthatóságával!

Termék ismertetőjegyek:

- Már 85°-os ajtónyitás elég a polcok teljes kivételéhez
- Mindegyik polc 25kg-mal terhelhető
- Polcok magasságállíthatósága
- Gyors, biztonságos, szerszám nélküli szerelés a ClickFixx alkalmazásával
- Csillapított önbehúzás (opcionális)

LeMans II

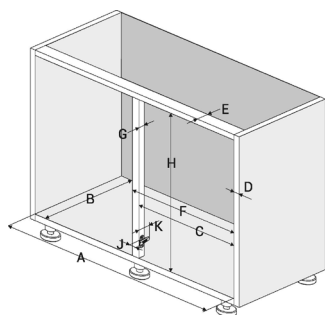

Két polcos kivitel paramétere:

mm	400	450	500	600
A	≥764	≥800	≥910	≥960
B	≥500	≥500	≥500	≥500
C	361-368	411-418	461-468	561-568
D	16-19	16-19	16-19	16-19
E	≥60	≥60	≥60	≥60
F	≤400	≤450	≤500	≤600
G	≤65	≤65	≤65	≤65
H	600-900	600-900	600-900	600-900
J	≤25	≤25	≤25	≤25
K	≤70	≤70	≤70	≤70

40-es ajtó, jobbos kivitel:

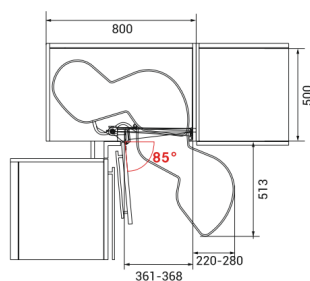

45-ös ajtó, jobbos kivitel:

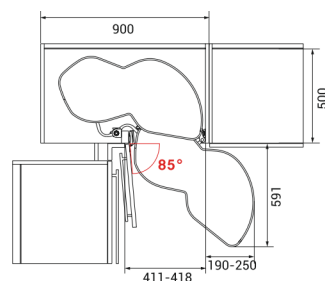

50-es ajtó, jobbos kivitel:

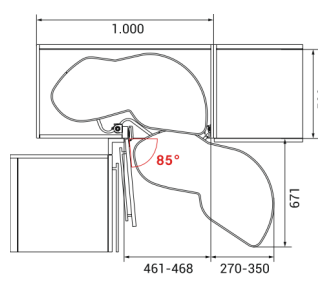

60-as ajtó, jobbos kivitel:

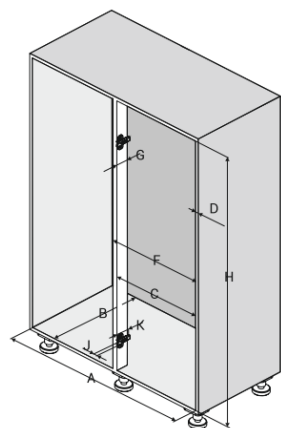
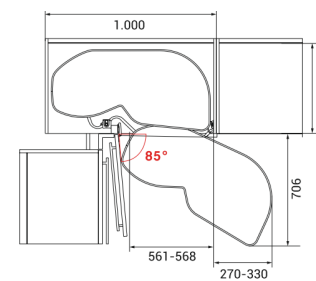

Négy polcos kivitel paramétere:

mm	400	450	500	600
A	≥764	≥800	≥910	≥960
B	≥500	≥500	≥500	≥500
C	361-368	411-418	461-468	561-568
D	16-19	16-19	16-19	16-19
F	≤400	≤450	≤500	≤600
G	≤65	≤65	≤65	≤65
H	≥1.265	≥1.265	≥1.265	≥1.265
J	≤25	≤25	≤25	≤25
K	≤70	≤70	≤70	≤70

LeMans II oszlop - állítható magassággal



Belső szekrénymagasság:
600- 750 mm

007944 9966 - Hófehér
007944 0102 - Ezüst
007944 9846 - Antracit

Állítható tengelymagasság
2 szerelt csapágyhüvellyel
1 korpusz-M-profil
1 felső bekötés
1 alsó tengelycsapágy

LeMans II oszlop - állítható magassággal



Belső szekrénymagasság:
min. 1.265mm

007943 9966 - Hófehér

Állítható tengelymagasság
4 szerelt csapágyhüvellyel
2 korpusz-M-profil
1 biztosítócsat
2 tartó szögvas
1 talpcsapágy

SoftSTOPPlus fékező (2-es készlet)



Csillapítás a tálcákhoz 2 db/csomag

234641 9010 - Hófehér - jobbos
234642 9010 - Hófehér - balos
234641 7930 - Ezüst - jobbos
234642 7930 - Ezüst - balos
234641 7500 - Antracit - jobbos
234642 7500 - Antracit - balos



ARENA classic



Ez az igényes és minőségi forma minden egyes konyhabútorba passzol.

Időtálló, klasszikus stílus és kivitel. Az elegáns króm korlát gyönyörűen fogja az azonos méretű fenéklapot ami ún. csúszásgátló (Antirutsch) eljárással készül, ezzel is emelve a termék minőségét.

ARENA style

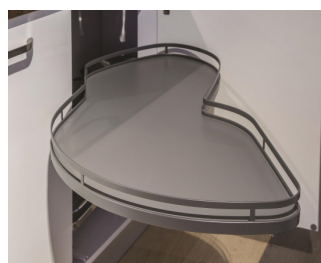

Karakteres megjelenésű design a lapos kivitelű korlátnak köszönhetően.

A szögletes formának köszönhetően jól harmonizál a szekrénybelső berendezésével. Nemzetközi elismeréssel méltatott formaterv: *Red Dot Design Award*



LeMans II beakasztható polcok

Szett: 2 polc tartozékokkal, tengellyel, terhelés: 25 kg/polc

		ARENA style	ARENA style	ARENA classic
		Króm/Hófehér + tengely	Antracit/Antracit + tengely	Króm/Fehér + tengely
Szekrény szélesség	Kivitel			
400 mm	jobbos	-	-	237255 0005
	balos	-	-	237256 0005
450 mm	jobbos	237249 0005	237243 9846	233033 0005
	balos	237250 0005	237244 9846	233034 0005
500 mm	jobbos	237251 0005	237245 9846	233035 0005
	balos	237252 0005	237246 9846	233036 0005
600 mm	jobbos	237253 0005	237247 9846	233037 0005
	balos	237254 0005	237248 9846	233038 0005



ARENA^{plus}
Anti-slip coating

LeMans szürke szettek



Szett: 2 db Porszort szürke tálca+ szürke tengely szett

Szekrény szélesség	Kivitel	
450 mm	jobbos	233039 0102
	balos	233040 0102
500 mm	jobbos	233041 0102
	balos	233042 0102
600 mm	jobbos	233043 0102
	balos	233044 0102



MAGICCORNER

„Mágikus” megoldás sarokelelemnél.

MagicCorner

A front kihúzásával a szekrényt
kifordítjuk oldal irányba...

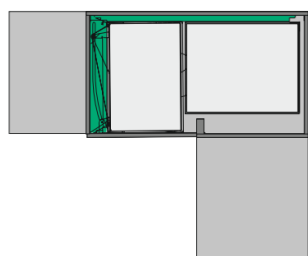

a mechanika pedig a belső polcokat
elérhetővé teszi.

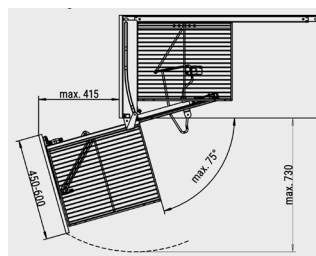
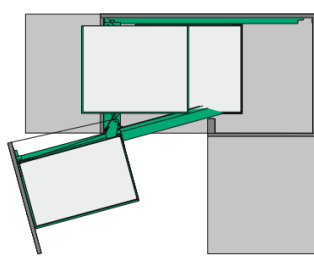

B - Belső szélesség: 860-971 mm
T - Belső mélység: ≥ 485 mm
H - Belső magasság: ≥ 525 mm
Ajtó szélesség: ≥ 450 mm
Max. terhelhetőség
elülső kihúzó: 14 kg
sarok elem: 18 kg
P - Mélység
T = 485-500 mm; $P \leq 65$
T = 500-510 mm; $P \leq 80$

MagicCorner 90 és 100 cm-es sarokegységekhez



2604010102 Kesseböhmer MagicCorner vasalat SoftStop jobbos Silver
2604020102 Kesseböhmer MagicCorner vasalat SoftStop balos Silver
jobbos - 260401 9966 - fehér
balos - 260402 9966 - fehér
jobbos - 260401 9846 - antracit
balos - 260402 9846 - antracit



MagicCorner beakasztható polcok

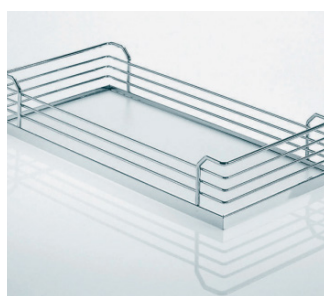

ARENA Classic szett (4db)
260403 0005 - Króm/Hófehér
0462070102 Szürke/Szürke

ARENA style tálcaszett (4db)
260400 0005

ARENA style Antracit tálcaszett
(4db) 231258 9846

ARENAplus
Anti-slip coating



REVO 90°

Innovatív technológia egy klasszikus megoldásban.

Vezérlőmechanika lehetővé teszi a kontrollált és könnyed mozgást - egészen az ajtók finom behúzásától a lendületes forgatáson át. A forgáscsillapítónak és a REVOfit-nek köszönhetően egyedi élményt kapunk.

Egy karral, szerszám nélkül tudjuk beállítani a zárássebességet a REVOfit-nek köszönhetően. Az optimális térkihasználásról gondoskodnak a fokozatmentes magasságállítású polcok.

REVO 90°

Gyorsan, biztonságosan és szerszám nélkül szerelhető. A clip-es frontrögzítés ...

értékes szerelési időt takarít meg és gondoskodik egyidejűleg az optimális működésről.

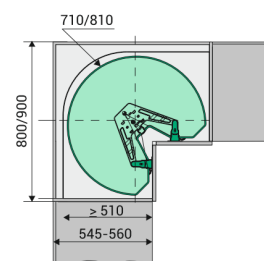
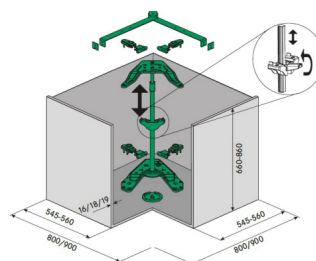

REVO 90° polcok

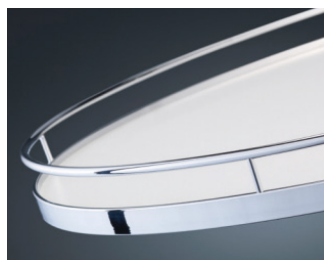

ARENA classic

Szekrényszélesség: 800mm

M.e.: 2 db

260554 0005 - Króm/Hófehér

Szekrényszélesség: 900mm

M.e.: 2 db

260555 0005 - Króm/Hófehér

2605060005 - Style Króm/Hófehér

2605550005 - Classic Króm/Hófehér

2605330102 - Classic Szürke/Szürke

REVO 90° tengelyszett



Tartalmaz 4 frontrögzítést, 1 oszlopot, 1 felső és alsó rögzítést

Belső szekrényszélesség 900 mm

260500 0102 - Ezüst

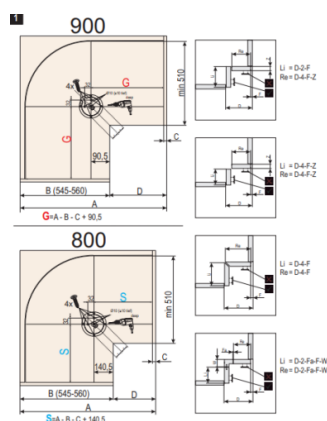



3/4 KÖR

A legeredetibb sarokmegoldás a KESSEBÖHMER kínálatában. Egyszerű, időtálló konstrukció.

90-es sarok alsószekrény

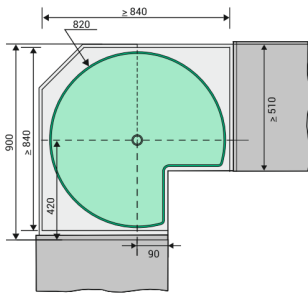

Beakasztható háromnegyed kör polc

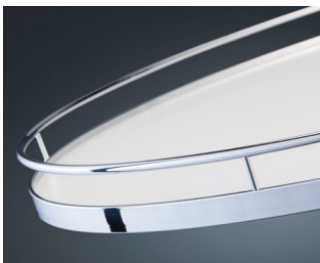

ARENA classic

Szekrényszélesség: 900mm

M.e.: 2 db

260549 0005 - Króm/Hófehér

Szekrényszélesség: 800mm

M.e.: 2 db

260548 005 - Króm/Hófehér

Készletek (=2 polc+ tartozékok)

tengely nélkül, terhelés: 25kg/polc

ARENA^{plus}
Anti-slip coating

Tengely



Magasságban állítható

Magasság: 655-745 mm

250052 0005 - Króm



1/2 KÖR

Gyors, hatékony megoldás, időtálló szerkezet!

90-es sarok alsószekrény

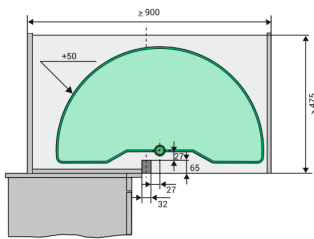

Beakasztható félkör polcok

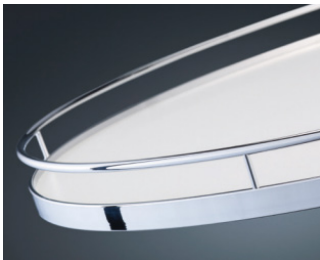

ARENA classic
 Szekrényszélesség: 900mm
 M.e.: 2
 260543 0005 - Króm/Hófehér

ARENA^{plus}
Anti-slip coating

Tengely



Felső rögzítéssel, félkörpolchoz
 Magasság: 655-745 mm
 250052 0005 - Króm



FREESPACE MINI & FORTE

Csodálatosan kicsi - egyszerűen erős. Kicsi, de erős szerelvény a felsőszekrények frontjaihoz.



reddot design award
winner 2019





FREESPACE MINI & FORTE

A lehető legegyszerűbb beépítés a korpuson belül: egyetlen csavar/szerelvény felhasználásával.

Garantáltan tökéletes beállítás a pozicionáló csapoknak köszönhetően. A szerelvény pontosan illeszkedik a szekrény oldalához. Csak húzza meg az előre beépített euro csavart, és már készen is van a rögzítés.

A front panel a ClickFixx rendszernek köszönhetően szerszám nélkül könnyedén rögzíthető.



Állíthatóság - egyszerű és egyértelmű



Beépített nyitásszög határoló

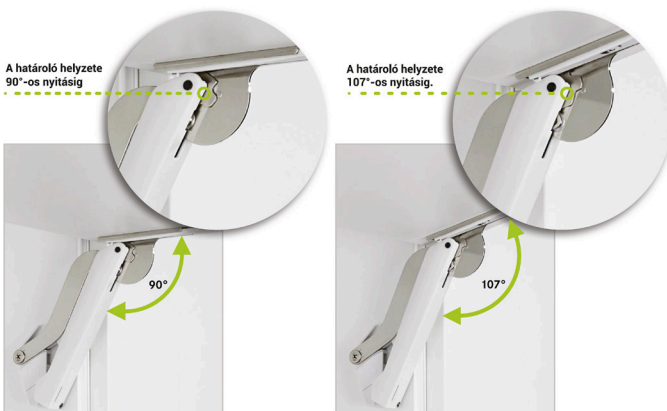



FREESPACE MINI

Kicsi, de erős.

225 mm magasságú fronttól, maximum 600 mm magas és 11,7 kg súlyú frontig használható.

Mini & forte:

1. Azonos fúrósablon a front rögzítéséhez, és a szerelvény rögzítéséhez
2. Beépített nyitás határoló
3. Kilökövel szerelt verzióban is elérhető



FREEspace forte

MOUNTING

FREESPACE FORTE

A nehéz frontokhoz.

350 mm magasságú fronttól, maximum 600 mm magas és 15 kg súlyú frontig használható.

FREEspace szett



1-1 jobbos és balos szerelvény
2 db frontrögző és 2 db rögzítő
csavar

272234 - B Típus
272235 - C Típus
272236 - D Típus
272237 - E Típus
272238 - F Típus

Hófehér - 9966
Szürke - 7035
Antracit - 7500
Fekete - 9005

FREEspace forte szett



1-1 jobbos és balos szerelvény
2 db frontrögző és 2 db rögzítő
csavar

272239 - G Típus
272240 - H Típus

Hófehér - 9966
Szürke - 7035
Antracit - 7500
Fekete - 9005

FREEspace mini	B Típus	C Típus	D Típus	E Típus	F Típus
Hófehér	272234 9966	272235 9966	272236 9966	272237 9966	272238 9966
Szürke	272234 7035	272235 7035	272236 7035	272237 7035	272238 7035
Antracit	272234 7500	272235 7500	272236 7500	272237 7500	272238 7500
Fekete	272234 9005	272235 9005	272236 9005	272237 9005	272238 9005
Frontmagasság, mm	Front súlya, • kg	Front súlya, • kg	Front súlya, • kg	Front súlya, • kg	Front súlya, • kg
225	2,3 - 4,3	3,8 - 7,1	6,4 - 9,3	9,2 - 13,4	13,4 - 19,1
250	1,9 - 3,9	3,4 - 6,4	5,8 - 9,1	8,3 - 12,6	12,1 - 17,2
275	1,9 - 3,5	3,1 - 5,8	5,3 - 8,2	7,5 - 12,0	11,0 - 15,6
300	1,7 - 3,2	2,8 - 5,3	4,8 - 7,5	6,9 - 11,0	10,1 - 14,3
325	1,6 - 3,0	2,6 - 4,9	4,4 - 7,0	6,4 - 10,2	9,3 - 13,2
350	1,5 - 2,8	2,4 - 4,6	4,1 - 6,5	5,9 - 9,5	8,6 - 12,3
375	1,3 - 2,6	2,2 - 4,3	3,8 - 6,0	5,5 - 8,8	8,1 - 11,4
400	1,2 - 2,4	2,1 - 4,0	3,6 - 5,6	5,2 - 8,3	7,6 - 10,7
425	1,1 - 2,3	2,0 - 3,8	3,4 - 5,3	4,9 - 7,8	7,1 - 10,1
450	1,0 - 2,1	1,9 - 3,5	3,2 - 5,0	4,6 - 7,3	6,7 - 9,5
475	1,0 - 2,0	1,8 - 3,4	3,0 - 4,7	4,3 - 7,0	6,4 - 9,0
500	0,9 - 1,9	1,7 - 3,2	2,9 - 4,5	4,1 - 6,6	6,0 - 8,6
525	0,9 - 1,8	1,6 - 3,0	2,7 - 4,3	3,9 - 6,3	5,7 - 8,2
550	0,8 - 1,7	1,5 - 2,9	2,6 - 4,1	3,7 - 6,0	5,5 - 7,8
575	0,8 - 1,7	1,4 - 2,8	2,5 - 3,9	3,6 - 5,7	5,2 - 7,4
600	0,8 - 1,6	1,4 - 2,7	2,4 - 3,7	3,4 - 5,5	5,0 - 7,1
625	0,7 - 1,5	1,3 - 2,5	2,3 - 3,6	3,3 - 5,3	4,8 - 6,8
650	0,7 - 1,5	1,3 - 2,4	2,2 - 3,5	3,2 - 5,1	4,6 - 6,6

FREEspace forte	G Típus	H Típus
Hófehér	272239 9966	272240 9966
Szürke	272239 7035	272240 7035
Antracit	272239 7500	272240 7500
Fekete	272239 9005	272240 9005
Frontmagasság, mm	Front súlya, • kg	Front súlya, • kg
225	-	-
250	-	-
275	-	-
300	-	-
325	-	-
350	11,7 - 18,9	18,0 - 25,7
375	10,9 - 17,6	16,8 - 24,0
400	10,2 - 16,5	15,8 - 22,5
425	9,6 - 15,5	14,8 - 21,2
450	9,1 - 14,7	14,0 - 20,0
475	8,6 - 13,9	13,3 - 18,9
500	8,2 - 13,2	12,6 - 18,0
525	7,8 - 12,6	12,0 - 17,1
550	7,4 - 12,0	11,5 - 16,4
575	7,1 - 11,5	11,0 - 15,7
600	6,8 - 11,0	10,5 - 15,0
625	6,5 - 10,6	10,1 - 14,4
650	6,3 - 10,2	9,7 - 13,8

• A front súlyába két fogantyú súlyát bele kell számolni.

FREEspace szett kilőkővel



1-1 jobbos és balos szerelvény

272243 - B Típus pto

272244 - C Típus pto

272245 - D Típus pto

272246 - E Típus pto

Színkód:

Hófehér 9966

Szürke 7035

Antracit 7500

Fekete 9005



FREEspace forte szett kilőkővel



1-1 jobbos és balos szerelvény

2 db frontrögzítő és 2 db rögzítő
csavar

plusz 1 db kilőkő

(a kilőkő színe megegyezik a szerelvény színével)

272247 - F Típus pto

272248 - G Típus pto

272249 - H Típus pto

Színkód:





Hófehér 9966



Szürke 7035

Antracit 7500

Fekete 9005



FREEspace				
mini	B Típus pto	C Típus pto	D Típus pto	E Típus pto
Hófehér	272243 9966	272244 9966	272245 9966	272246 9966
Szürke	272243 7035	272244 7035	272245 7035	272246 7035
Antracit	272243 7500	272244 7500	272245 7500	272246 7500
Fekete	272243 9005	272244 9005	272245 9005	272246 9005
Frontmagasság, mm	Front súlya, • kg	Front súlya, • kg	Front súlya, • kg	Front súlya, • kg
225	2,3 - 4,3	3,8 - 7,1	6,4 - 9,3	9,2 - 13,4
250	1,9 - 3,9	3,4 - 6,4	5,8 - 9,1	8,3 - 12,6
275	1,9 - 3,5	3,1 - 5,8	5,3 - 8,2	7,5 - 12,0
300	1,7 - 3,2	2,8 - 5,3	4,8 - 7,5	6,9 - 11,0
325	1,6 - 3,0	2,6 - 4,9	4,4 - 7,0	6,4 - 10,2
350	1,5 - 2,8	2,4 - 4,6	4,1 - 6,5	5,9 - 9,5
375	1,3 - 2,6	2,2 - 4,3	3,8 - 6,0	5,5 - 8,8
400	1,2 - 2,4	2,1 - 4,0	3,6 - 5,6	5,2 - 8,3
425	1,1 - 2,3	2,0 - 3,8	3,4 - 5,3	4,9 - 7,8
450	1,0 - 2,1	1,9 - 3,5	3,2 - 5,0	4,6 - 7,3
475	1,0 - 2,0	1,8 - 3,4	3,0 - 4,7	4,3 - 7,0
500	0,9 - 1,9	1,7 - 3,2	2,9 - 4,5	4,1 - 6,6
525	0,9 - 1,8	1,6 - 3,0	2,7 - 4,3	3,9 - 6,3
550	0,8 - 1,7	1,5 - 2,9	2,6 - 4,1	3,7 - 6,0
575	0,8 - 1,7	1,4 - 2,8	2,5 - 3,9	3,6 - 5,7
600	0,8 - 1,6	1,4 - 2,7	2,4 - 3,7	3,4 - 5,5
625	0,7 - 1,5	1,3 - 2,5	2,3 - 3,6	3,3 - 5,3
650	0,7 - 1,5	1,3 - 2,4	2,2 - 3,5	3,2 - 5,1

FREEspace			
forte	F Típus pto	G Típus pto	H Típus pto
Hófehér	272247 9966	272248 9966	272249 9966
Szürke	272247 7035	272248 7035	272249 7035
Antracit	272247 7500	272248 7500	272249 7500
Fekete	272247 9005	272248 9005	272249 9005
Frontmagasság, mm	Front súlya, • kg	Front súlya, • kg	Front súlya, • kg
225	-	-	-
250	-	-	-
275	-	-	-
300	-	-	-
325	-	-	-
350	8,7 - 12,3	11,7 - 18,9	18,0 - 25,7
375	8,1 - 11,5	10,9 - 17,6	16,8 - 24,0
400	7,6 - 10,8	10,2 - 16,5	15,8 - 22,5
425	7,2 - 10,1	9,6 - 15,5	14,8 - 21,2
450	6,8 - 9,6	9,1 - 14,7	14,0 - 20,0
475	6,4 - 9,1	8,6 - 13,9	13,3 - 18,9
500	6,1 - 8,6	8,2 - 13,2	12,6 - 18,0
525	5,8 - 8,2	7,8 - 12,6	12,0 - 17,1
550	5,5 - 7,8	7,4 - 12,0	11,5 - 16,4
575	5,3 - 7,5	7,1 - 11,5	11,0 - 15,7
600	5,1 - 7,2	6,8 - 11,0	10,5 - 15,0
625	4,9 - 6,9	6,5 - 10,6	10,1 - 14,4
650	4,7 - 6,6	6,3 - 10,2	9,7 - 13,8

• A front súlyába két fogantyú súlyát bele kell számolni.

FREEspace mini & forte színvariációk



Opcionális kiegészítők

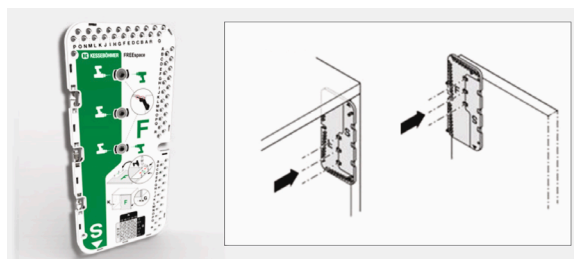

272254

Fúrósablon 2 az 1-ben.

A fronthoz és korpuszhoz is használható.

MINI&FORTE változatokhoz egyaránt.

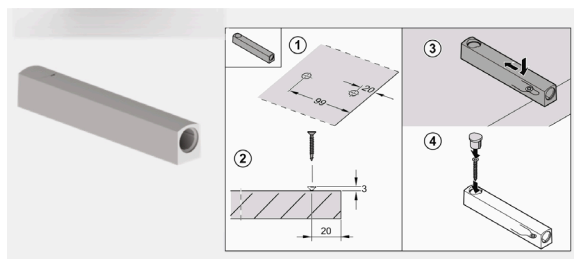

272075

Csavarozható kilökő adapter MINI&FORTE változatokhoz egyaránt.

Színkód:

Hófehér 9066

Szürke 7035

Antracit 7500

Fekete 9005

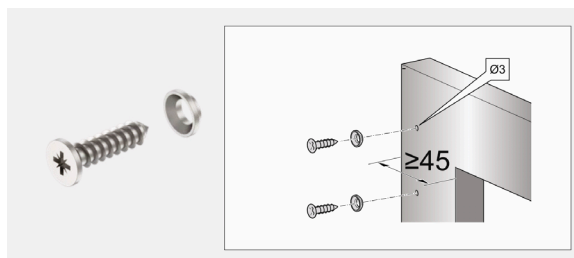

272251 0007 - FREEspace mini
272375 0007- FREEspace forte

Frontrögzítő csavar készlet széles alumínium keretekhez 45 mm szélesség fölött.

PU 25

4 db önmetsző csavar

4 db speciális alátét



Adapter alumínium keretekhez

slim (19 - 21 mm), PU 10

272252 0006 - FREEspace mini

272253 0006 - FREEspace forte



Adapter alumínium keretekhez

universal (19 - 45 mm), PU 10

272427 0006 - FREEspace mini

272428 0006 - FREEspace forte

FREEspace mini & forte

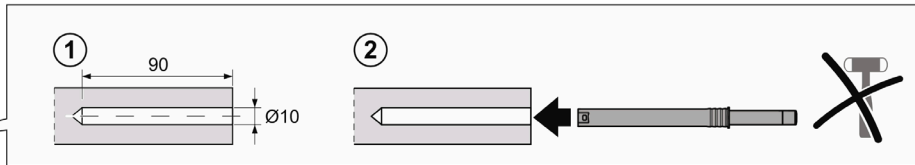
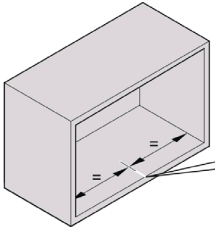
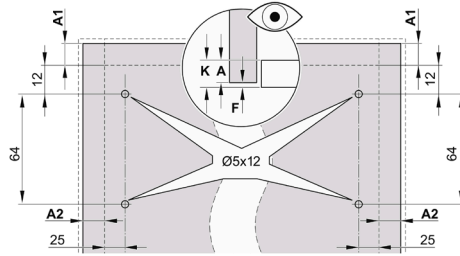
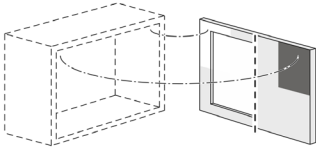
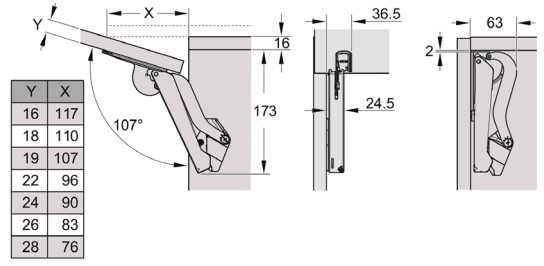
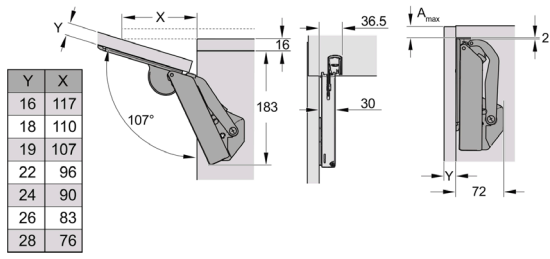
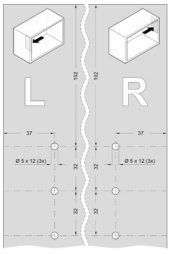



FREEFLAP MINI / FREE- FLAP FORTE

Kis felnyíló - nagy teljesítmény

FREEflap mini és FREEflap forte

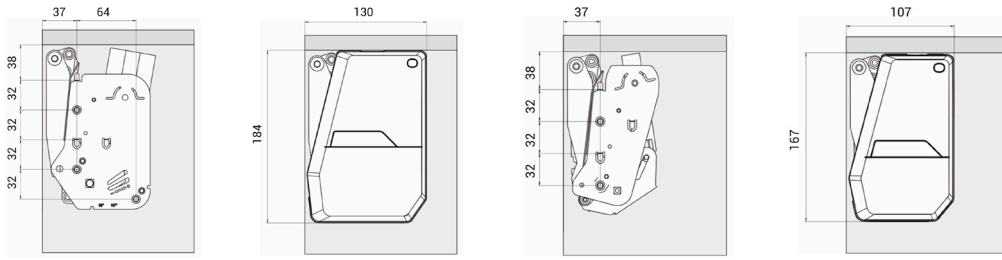

FREEflap forte

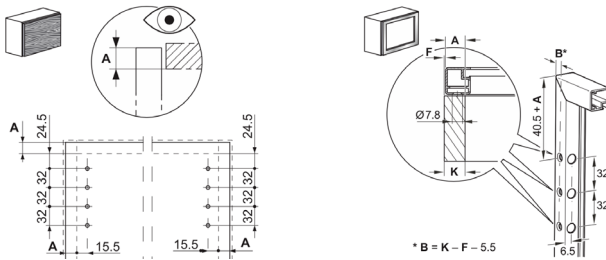

Frontrögztés faajtókhöz és alumíniumkerethez

Frontrögztés 20mm-es alumíniumkerethez

FREEflap mini és FREEflap forte

	FREEflap mini-C	FREEflap forte-D	FREEflap forte-E	FREEflap forte-F
Hófehér	271663 7035	271664 7035	271665 7035	271666 7035
Szürke	271663 9966	271664 9966	271665 9966	271666 9966
Korpusz magasság, mm	Frontsúly, kg	Frontsúly, kg	Frontsúly, kg	Frontsúly, kg
≥225	6,8 - 14,7	-	-	-
≥250	6,0 - 13,1	-	-	-
≥275	5,4 - 11,8	-	-	-
≥300	4,8 - 10,6	-	-	-
≥325	4,4 - 9,6	-	-	-
≥350	4,0 - 8,8	5,2 - 11,0	6,7 - 14,3	10,1 - 21,4
≤375	3,7 - 8,1	4,9 - 10,2	6,3 - 13,1	9,4 - 19,8
≤400	3,5 - 7,5	4,7 - 9,6	5,9 - 12,4	8,9 - 18,6
≤425	3,2 - 7,0	4,4 - 9,0	5,6 - 11,6	8,3 - 17,4
≤450	2,9 - 6,5	4,1 - 8,4	5,2 - 10,9	7,8 - 16,3
≤475	2,7 - 6,1	3,9 - 8,0	4,9 - 10,3	7,4 - 15,4
≤500	-	3,7 - 7,5	4,7 - 9,7	7,0 - 14,6
≤525	-	3,5 - 7,1	4,4 - 9,2	6,6 - 13,9
≤550	-	3,3 - 6,8	4,2 - 8,8	6,3 - 13,2
≤575	-	3,2 - 6,5	4,0 - 8,4	6,0 - 12,5
≤600	-	3,0 - 6,2	3,8 - 8,0	5,7 - 12,0
≤625	-	2,8 - 5,9	3,6 - 7,6	5,4 - 11,5
≤650	-	2,6 - 5,6	3,4 - 7,3	5,3 - 11,0



FREEFOLD

Elegáns nyitás a magasabb szekrényekhez

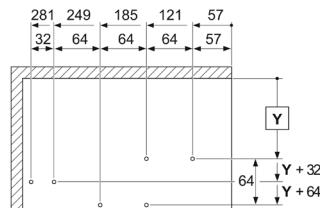
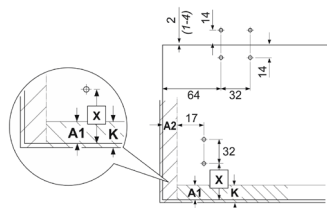
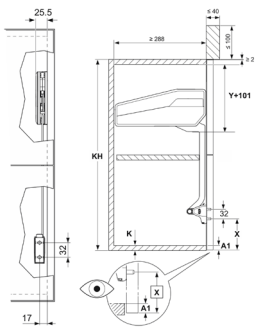

$$X = KH - Y - S - (2 \cdot K) + A1$$

	Q	R	S
450-480	1,0	349	313
480-530	1,1	426	328
520-590	1,1	466	347
580-650	1,2	589	377
650-730	1,2	664	409
710-790	1,2	736	439
770-840	1,0	644	467
840-910	1,2	882	501
910-970	1,1	865	533
960-1010	1,1	915	557
1000-1040	1,1	954	576

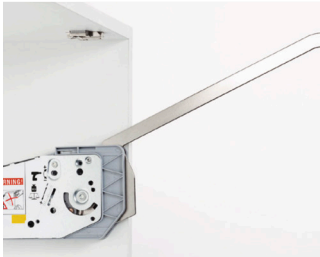

Korpusz magasság	Frontsúly, kg	Típus	Cikkszám
710-790	3,5 - 7,2	G3fo	271878 0006
	5,2 - 10,3	G4fo	271879 0006
	8,7 - 17,2	G5fo	271880 0006
770-840	3,2 - 6,7	H3fo	271882 0006
	4,9 - 9,8	H4fo	271883 0006
	8,0 - 15,5	H5fo	271884 0006
840-910	4,5 - 9,0	I4fo	271887 0006
	7,3 - 14,6	I5fo	271888 0006
910-970	4,2 - 8,0	J4fo	271891 0006
	6,8 - 13,5	J5fo	271892 0006

Takarósapka szett (jobbos-balos)



271786 9966 - Fehér

Középső pánt



271559 0006 - Facsavarral

Takarósapka szett (jobbos-balos)



271987 7040 - Fúrósablon - műanyag



IMOVE

Intelligens lenyílóvasalat felsőszekrényekbe

iMove tálcá

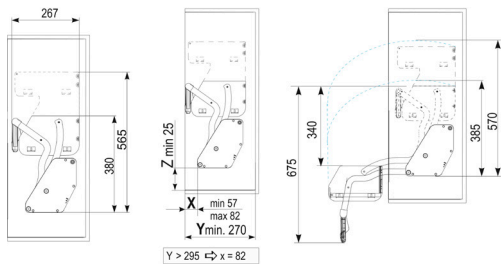

Méreték	Csuklós ajtó	Csuklós ajtó
Csuklópánt kiemelkedés	<25	<25
Csuklópánt szerelési magassága	65	65
Telepítési mélység	57	57
iMove Telepítési magasság	25	80
iMove Belső mélység	270	270
A legkisebb testmagasság	470	580

iMove tálcá szett



Tartalmazza:
 8 × 50 × 4,5 mm-es fa csavar
 1 x fúrósablon

217120102 - Szürke két tálcás - 600 mm
 217129966 - Hófehér két tálcás - 600 mm
 217029966 - Hófehér egy tálcás - 600 mm
 217069966 - Hófehér egy tálcás - 900 mm

Korpusz szélessége (mm)	Belső szélesség (mm)
600	562-568
900 (megrendelésre)	862-868





TOPFLEX

Fix frontos kivitel



Süllyedő frontos kivitel



TopFlex kihúzható asztali szerelvény



005236 0102 - Ezüst

15-19 mm vastagságú munkalappokhoz

Legördülő elülső, konzolos, teljes, munkalap nélkül

A hasított test mélysége: > 500 mm

Bővített hossz: 810 mm

450 és 900 mm közötti szélesség

Terhelhetőség: max. 30kg

TopFlex kihúzható asztali szerelvény

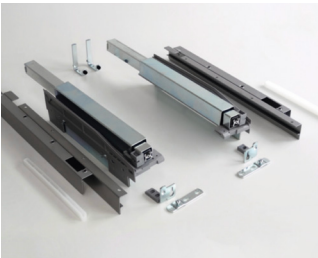

005238 0102 - Ezüst

15-19 mm vastagságú munkalappokhoz

Rögzített elől, konzolos, teljes, munkalap nélkül

A hasított test mélysége: > 500 mm

Bővített hossz: 810 mm

450 és 900 mm közötti szélesség

Terhelhetőség: max. 30kg



Natural Oak 0369



Nordic Ash 0378

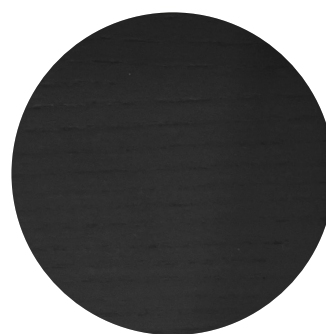

Ash Black 0368

FINELINE LINIQ

Tökéletesség a részletekben

Fineline LiniQ Multifunkciós tároló - Evőeszköz betét



009200 0369 - Tölgy
009200 0378 - Világos tölgy
009200 0368 - Fekete

Termék mérete (sz x mély. x mag.):
150 x 472 x 43 mm
Korpusz szélesség: 300 mm

Fineline LiniQ Multifunkciós tároló - Evőeszköz betét



009201 0369 - Tölgy
009201 0378 - Világos tölgy
009201 0368 - Fekete

Termék mérete (sz x mély. x mag.):
260 - 460* x 472 x 43 mm
Korpusz szélesség: 400 - 450 mm

* fiók belméret

Fineline LiniQ Multifunkciós tároló - Evőeszköztartó betét



009202 0369 - Tölgy
009202 0378 - Világos tölgy
009202 0368 - Fekete

Termék mérete (sz x mély. x mag.):
385 - 610* x 472 x 43 mm
Korpusz szélesség: 500 - 600 mm

* fiók belméret

Fineline LiniQ Multifunkciós tároló - Evőeszköztartó betét



009203 0369 - Tölgy
009203 0378 - Világos tölgy
009203 0368 - Fekete

Termék mérete (sz x mély. x mag.):
580 - 935* x 472 x 43 mm
Korpusz szélesség: 800 - 900 mm

* fiók belméret

Fineline LiniQ Multifunkciós tároló - Evőeszköztartó betét

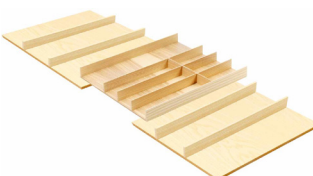

009204 0369 - Tölgy
009204 0378 - Világos tölgy
009204 0368 - Fekete

Termék mérete (sz x mély. x mag.):
900 - 1250* x 472 x 43 mm
Korpusz szélesség: 1000 - 1200 mm

* fiók belméret

Fineline LiniQ Multifunkciós tároló - Keresztosztó betét

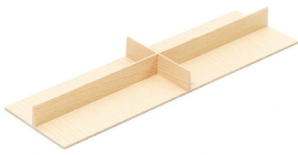

009205 0369 - Tölgy
009205 0378 - Világos tölgy
009205 0368 - Fekete

Termék mérete (sz x mély. x mag.):
137 × 472 × 37,5 mm

Fineline LiniQ Multifunkciós tároló - Fűszertartó

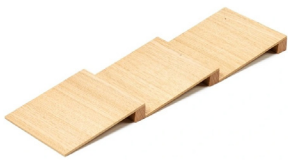

009168 0369 - Tölgy
009168 0378 - Világos tölgy
009168 0368 - Fekete

Termék mérete (sz x mély. x mag.):
137 × 472 × 26 mm

Fineline LiniQ Multifunkciós tároló - Késtartó



009169 0369 - Tölgy
009169 0378 - Világos tölgy
009169 0368 - Fekete

Termék mérete (sz x mély. x mag.):
137 × 472 × 26 mm

Fineline LiniQ Multifunkciós tároló - Fóliatartó

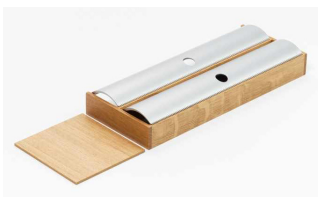

009210 0369 - Tölgy
009210 0378 - Világos tölgy
009210 0368 - Fekete

Termék mérete (sz x mély. x mag.):
137 × 472 × 26 mm

Csúszásgátló betét fiókba



„Mini pearl” felület
0,8 mm anyagvastagság
Antracit szín
Egyszerűen vágható felület
Tökéletesen passzol a Blum
tnadembox-hoz

7073494 - Csúszásgátló 600mm széles fiókba antracit színű 472 × 482 mm
7073496 - Csúszásgátló 900mm széles fiókba antracit színű 472 × 782 mm
7073497 - Csúszásgátló 1200mm széles fiókba antracit színű 500 × 1170 mm



LINERO MOSAIQ

Kifinomult dizájn, számtalan felhasználási lehetőség.

Az elnevezés remekül kifejezi a termék lényegét. A középső szegmens új elemei lehetőséget adnak bárki számára legpraktikusabb összeállítás kialakítására. A multifunkcionális eloxált alumínium profil adja a rendszer alapját.

LINERO MosaiQ - PRAKTIKUS ÉS VONZÓ! A matt, tapintatható bevonat színeit - a koromfekete, a grafitfekete és a titánszürke - egy neves formatervező intézet szakértőivel egyeztetve választották ki. A fémpolcok dekorbetétei fából vagy füstölt üvegből is kaphatók.

Számos praktikus kiegészítő elem akasztható a korlátra alulról vagy felülről ami bármikor átrendezhető az új igények szerint. A részletekről érdeklődjön telefonon vagy emailben bármelyik elérhetőségünkön keresztül.



Koromfekete, füstölt üveg dekorbetéttel



Titánszürke, füstölt üveg dekorbetéttel



Grafitfekete, füstölt üveg dekorbetéttel



Koromfekete, tölgyfából készült dekorbetéttel



Titánszürke, tölgyfából készült dekorbetéttel



Grafitfekete, tölgyfából készült dekorbetéttel



LINERO PURE

A középső szegmens belépő elemei.

Az új LINERO Pure rendszer egyszerűségének köszönhetően lenyűgöző. A minimalista kialakítás és a kis méretű profil miatt a LINERO Pure rendszer trendi és könnyebben elérhető termékpaletta bárki számára. Kis méretű konyhákba kifejezetten ajánljuk.

KÖNNYED ELEGANCIA. A két részből álló eloxált fekete alumínium profil könnyedén rögzíthető a falhoz csavarokkal. Ez a szerelési koncepció már évek óta nyugözi le a vásárlókat a LINERO Mosaiq rendszerben. Minden készlet egy 800 × 24 × 30 mm méretű profilt tartalmaz. (A LINERO TopLine LED lécs nem építhető be!)

Három különböző szettet kínálunk, amelyek a lehető legjobb alapfelszereltséget biztosítják a konyhák számára.



A különböző LINERO pure szettek egyes elemei tetszőleges sorrendben is elrendezhetők.



LINERO pure 1. szett



238266 9873
Koromfekete - 9873

1 alumínium profil LINERO EasyLine,
800 mm
2 kupak
1 horogsor 6 horoggal
1 multifunkciós állvány, 200 mm
magas, polcfelület 350 × 107 mm

Termék mérete (sz x mély. x mag.):
800* x 160 x 230
(*plusz 2 mm per kupak)

LINERO pure 2. szett



238267 9873
Koromfekete - 9873

1 alumínium profil LINERO EasyLine,
800 mm
2 kupak
1 multifunkciós állvány, 200 mm
magas, polcfelület 350 × 107 mm
1 konyhai papír tekercs tartó
295 mm szélességig

Termék mérete (sz x mély. x mag.):
800* x 160 x 230
(*plusz 2 mm per kupak)

LINERO pure 3. szett



238268 9873
Koromfekete - 9873

1 alumínium profil LINERO EasyLine,
800 mm
2 kupak
1 horogsor 6 horoggal
1 konyhai papír tekercs tartó
295 mm szélességig

Termék mérete (sz x mély. x mag.):
800* x 160 x 150
(*plusz 2 mm per kupak)



LINERO STYLE

A hosszú ideje népszerű klasszikus.



Centiméterenként még több ötlet. Tipikusan olyan Kesseböhmer termék, amely a formán és a funkcionalitáson keresztül hangsúlyozza a gyártási minőséget és a letisztult dizájnt. A részletekről érdeklődjön emailben vagy telefonon kapcsolattartó kollégánknál.



YOU K

Polrendszer számtalan lehetőséggel.

YOU K

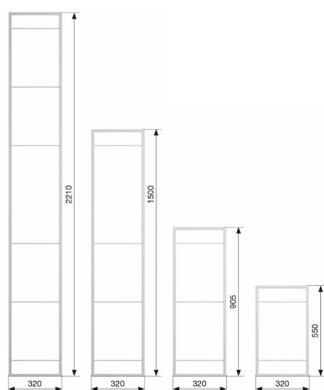

Magasság	Mélység	Csomagolási egység	Cikkszám (fekete)
550 mm	320 mm	1 db	236750 9873
905 mm	320 mm	1 db	236754 9873
1500 mm	320 mm	1 db	236756 9873
2210 mm	320 mm	1 db	236762 9873

YOU K Dizájn láb

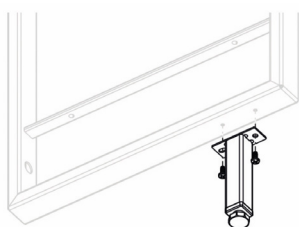

Magasság	Csomagolási egység	Cikkszám (fekete)
100 mm	1 db	237022 9873

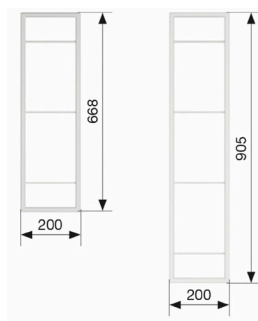

Magasság	Mélység	Csomagolási egység	Cikkszám (fekete)
660 mm	200 mm	1 db	236746 9873
905 mm	200 mm	1 db	236748 9873



CONERO

Álmaid gardróbja, tökéletesen felépítve.

A Kesseböhmer CONERO termékcsaládja az öltözőszobákhoz készült első komplex szerelvényt sorozat. Az elegáns belső kihúzható részekről a vadonatúj TOP gardróblíftig, a CONERO minden igényt kielégít. Tervezzék akár nyitott stílust, vagy akár a forgó- vagy tolóajtók mögött eltűnő beltéri berendezési tárgyakat, a Kesseböhmer CONERO

termékcsalád kulcsfontosságú elemei a design és a funkció maradnak. A tárolóhely és az átláthatóság, a hozzáférhetőség és a könnyű használat ezt éppúgy bizonyítja, mint a magas színvonalú, egymással összhangban lévő színkonceptióval rendelkező formatervezési megoldások.



KONCEPCIÓ

A szerelvények célja a lehető legnagyobb adaptálhatóság, hogy bármilyen egyedi tervhez alkalmazkodjanak. A CONERO emiatt két különböző mélységben - 345 és 475 mm - kapható.



Porszórt fekete

A képek a legújabb koncepció változatát mutatják, és némileg eltérhetnek a sorozattól.

A funkcionális és dizájnorientált elemek szélességi variálhatóságának köszönhetően a CONERO milliméterre pontosan betölti a szekrény szélességét. A CONERO kétféle kihúzható magasságban kapható: 72 és 168 mm.



Rose Gold

MEGOLDÁSOK

A cipőtartó megoldás, amely egyben kiegészítőként is kapható, a belső kihúzható részeket stílusos cipőtároló egységgé alakítja át.

A hagyományos, alacsony belső kihúzható részt számos elem egészíti ki a gyűrűk, nyakláncok, napszemüvegek és még sok más tárolására szolgáló eszközökkel.

A belső kihúzható elemek a Soft Edge dizájn keskeny keretein alapulnak, amelyek enyhén lekerekített sarkokkal rendelkeznek. A csillapított önzáró mechanizmussal és sötétített előlapokkal ellátott, teljesen kihúzható fiókok a kényelmet biztosítják.

Sokoldalú és egyedi tervek az Ön számára. A kivitelezők a faalaphoz hozzáadhatják saját előlap vagy hátlap anyagukat, vagy felhasználhatják a Kesseböhmer által kínált üveg elemeket.

Készítsen egyedi gardróbokat változatos betétek felhasználásával a fiókokban történő rendszerezéshez.

A magas oldallappokkal ellátott kihúzható fiókok kiváló megoldást biztosítanak a laza ruhák számára, a praktikus tálca pedig könnyű hozzáférést biztosít az általában összehajtvá tárolt ruhákhoz, például a pólókhoz vagy pulóverekhez.



RENDSZEREZŐ POLC

Duplázza meg a nadrágjai tárolási helyét egy újabb szint hozzáadásával. A fogasok egyesével vehetők ki, így könnyen hozzáférhet a második tárolási helyhez.

Minden kiválóan működik a mindössze 345 mm-es beépítési mélység ellenére.

A nyitott forma lehetővé teszi, hogy a hosszú nadrágokat és a szennyesstartókat rendkívül könnyen előre lehessen húzni, hangsúlyozva, hogy milyen egyszerű használni ezt a kihúzható részt.



SZERELÉS ÉS SZERELVÉNYEK

A CONERO belső és funkcionális kihúzható részek tökéletesen alkalmasak 32 mm-es furatmintával történő használatra. A két alsó kihúzható rész pontosan ugyanolyan magas, mint a felső belső kihúzható rész.

A belső és a funkcionális kihúzható szerelvények szélessége állítható, ami azt jelenti, hogy 334 és 1020 mm közötti szélességben állíthatóak. A belső kihúzható szerelvény esetében az asztalosnak csak a fenéklapot kell méretre szabnia.

A Kesseböhmer távtartók lehetővé teszik, hogy az olyan zavaró elemek, mint a zsanérok vagy a tolóajtók könnyen elrejtethetők legyenek. A kihúzható elemek a Kesseböhmer CX fióksín 320 vagy 450 mm-es változatán futnak.





CIPŐTARTÓK ÉS RUHATARTÓ SÍNEK

A CONERO cipőtartó lehetővé teszi, hogy a cipők nagy helyigény nélkül, egységekben legyenek tárolva.

A Kesseböhmer a CONERO színpalettához passzoló ruhatartó síneket is kínál. A CONERO termékcsaládban a klasszikus ruhatartó sínek mellett a beépített megvilágítással ellátott ruhatartók is megtalálhatók.



A kulcsfontosságú jellemző: a szerelők könnyen felszerelhetik saját világításukat, és nem kell a különböző világítási technológiákat egymáshoz rendelniük.

KIHÚZHATÓ SZETT ÖVEKNEK ÉS NYAK- KENDŐKNEK

A CONERO oldalsó kihúzható részek további tárolóhelyet biztosítanak a ruhatartó sínek alatt.

Az univerzális kampók kiválóan alkalmasak övek, nyakkendők vagy akár sálak és kendők tárolására. Csúszásgátló anyaguk megakadályozza a foltok keletkezését, még a finomszálú selyemnyakkendőkön is.

A tálca tárolóhelyet biztosít a szekrényben az olyan apróságoknak, mint a mandzsettagombok vagy nyakkendőűtűk, és plusz kampókkal van ellátva az övek számára.

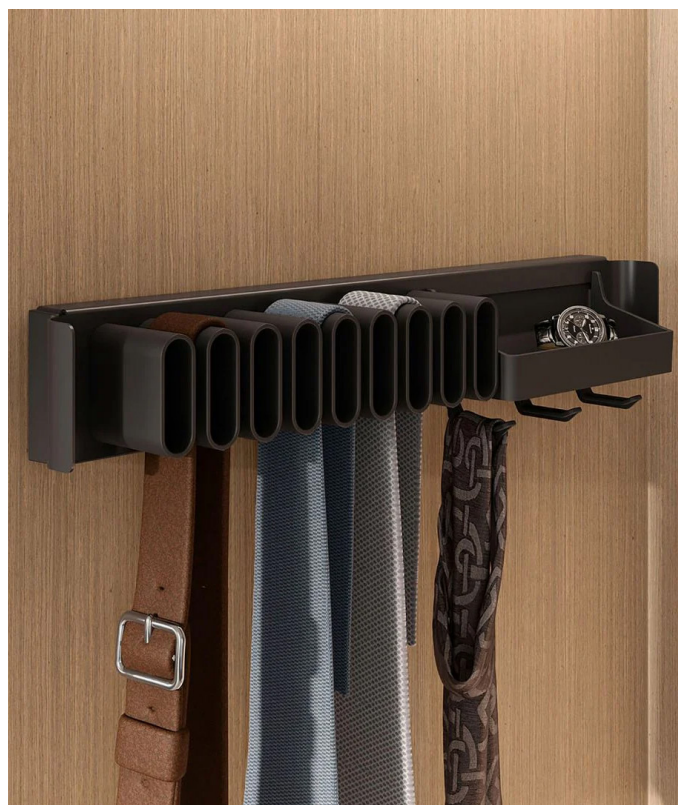

SZERELÉS ÉS SZERELVÉNYEK

Az öv- és nyakkendő tartók részleges kihúzható elemként olajmentes síneken futnak, így nem áll fenn a veszélye annak, hogy a szerkezetbe akasztott ruhadarabok bepiszkolódnak.

Mivel a rendszer 100%-ban szimmetrikus kialakítású, a kihúzható elemek a szekrény bal vagy jobb oldalára is felszerelhetők. A CONERO távtartók lehetővé teszik a zsanérok és kivetőpántok egyszerű elrejtését.

Az öv- és nyakkendő tartó kihúzható csúszósín nélkül is kapható, ugyanolyan megjelenésben, az ajtó belső oldalára való felszereléshez. A kihúzható sínek 345 és 475 mm-es beépítési mélységhez kaphatók, és a 32 mm-es furatmintába könnyen beilleszthetők.



KIHÚZHATÓ OLDALSÓ SZETT NADRÁGOK SZÁMÁRA



CONERO GARDRÓBLIFT

Nem feltűnő, de hatékony: A CONERO gardrób lift különlegessége nem feltűnő, ugyanakkor hatékony. A ruhaemelő a fogantyúból eredő erőhatást használja fel, így még teljesen megrakott állapotban is csak csekély kézi erő szükséges a felemeléséhez.

Ezt az energiatároló rendszert úgy tervezték, hogy szükség esetén, azaz közvetlenül a zár feloldása után a maximális erőt fejtsse ki. Hihetetlenül egyszerű a karhatásnak köszönhetően!

Ez az önszabályozó rendszer megakadályozza a szerelvény irányíthatatlanul lefelé történő csapódását is. A gardrób lift a mozgása során végig fékező, ami nem csak a készüléket, hanem a felhasználót is védi.

SZERELÉS ÉS SZERELVÉNYEK

A CONERO gardrób lift és a CONERO TOP gardrób lift 445-1168 mm szélességben kapható 12 kg-os terhelhetőséghez. Bár mindkét rendszer üresen is tökéletesen működik, legalább 0,5 kg-os terhelés ajánlott.

A klasszikus gardrób lift 15 kg-os terhelésig és 805-1168 mm szélességig is kapható. A használathoz legalább 4 kg-os terhelés szükséges. Mindkét szerelvény minden méret tartományban 183 mm-el bővíthető.

A CONERO TOP gardrób lifthez legalább 475 mm beépítési mélység szükséges. A CONERO gardrób lift tálcá nélkül rövidebb szekrényekbe is beépíthető.





CONERO TOP GARDRÓBLIFT



Egyedi kivitelezés! Ideje kidobni a fellépőt, hogy elérd az öltöződ felső polcát! A Kesseböhmer CONERO TOP gardróbliftnak köszönhetően több tárhelyhez férhet hozzá.

A kifinomult technológia ötvözi az erőt, a biztonságot és az esztétikai megjelenést, hogy az Ön által kívánt teljesítményt nyújtsa. A klasszikus CONERO gardróbliftra alapuló megoldás az egyik legjobb gardróblift a piacon.

A ruhatartó sín stabilan kapcsolódik a karokhoz, így kiemelkedő forgató merevséget biztosít, ami lehetővé teszi, hogy mindkét kar egyszerre mozogjon. És más gardróbliftekkel ellentétben még akkor is, ha a teher egyenetlenül oszlik el.

Az erőhordozók úgy vannak kialakítva, hogy a kivetőpántok és az ajtó zárók a szokásos módon rejtve maradjanak. A Kesseböhmer egyéb zavaró elemekhez is kínál távtartókat, mint például a kiálló tolóajtó elemek.



CONERO KIHÚZHATÓ BELSŐ SZETT 72 H

-
- Soft-Edge-Design milliméteres kerettel
 - Áttekinthetőség és elegancia a színezett biztonsági üveg által
 - Kiváló hozzáférés a modern, teljes kihúzású csúszónak köszönhetően
 - Teljes szélességkihasználás még egyedi szekrények esetében is a 60 mm-es szélességbeállításnak köszönhetően

CONERO kihúzható belső szett 72 H

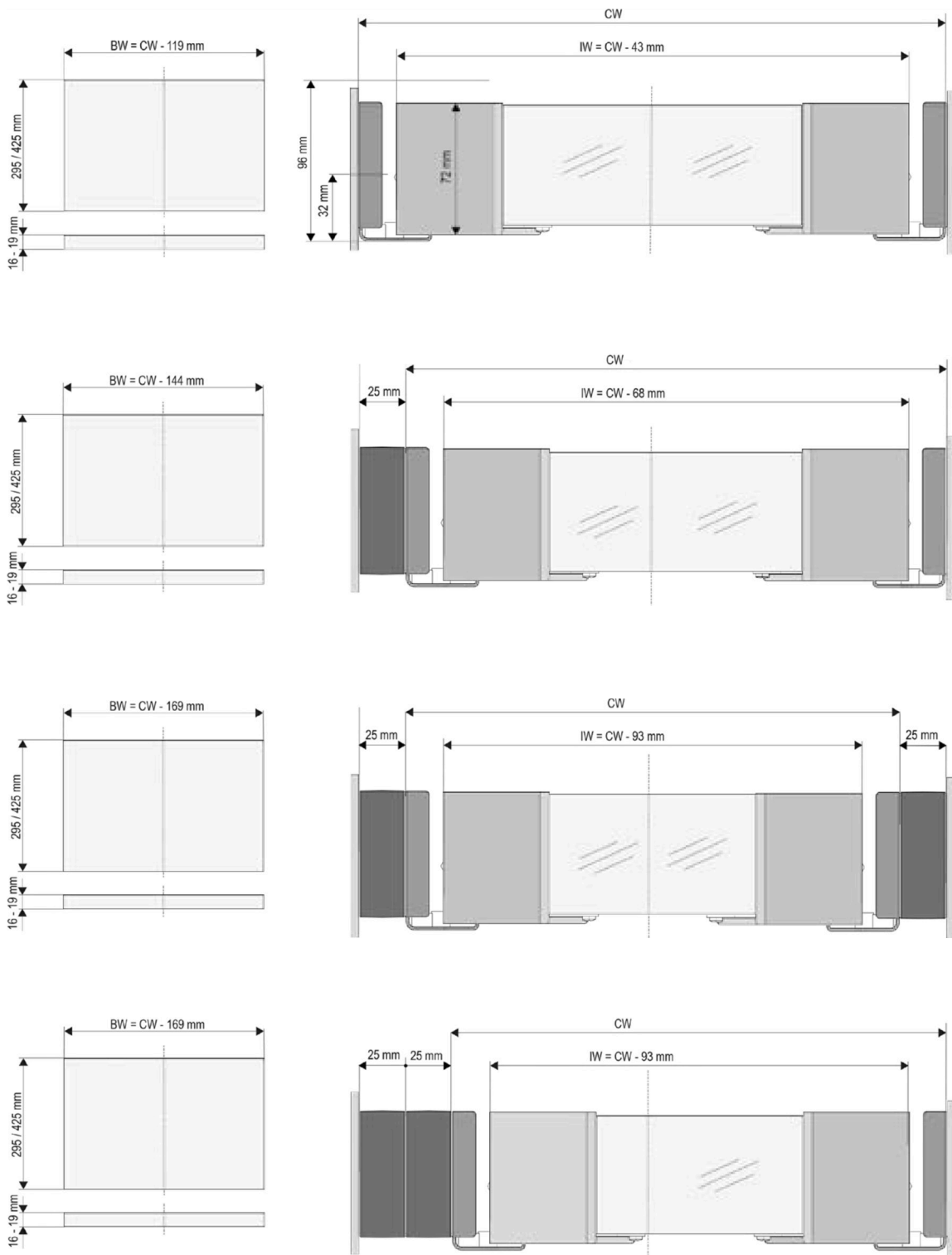

CONERO kihúzható belső szett 72 H



Kompatibilis a KB-CX-szel

1x Keret szett bal + jobb oldali
1x Szett csúszó takaró
bal + jobb oldalas

1x Elülső rögzítőkészlet
1x Hátsó rögzítőkészlet
1x Szerelési segédanyagok

Teljes hossz	Mélység	Szín	Cikkszám
320 mm	345	Porszórt arany	238390 9853
		Porszórt fekete	238390 7021
450 mm	475	Porszórt arany	238388 9853
		Porszórt fekete	238388 7021

CONERO Temperált biztonsági üveg a kihúzható belső részhez 72 H

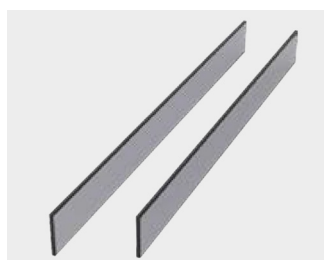

Szín: Floatglass szürke

* A beépítési méret 25 mm-rel nő minden egyes CONERO Shim behelyezésével.
(Más szélességű üvegek csak rendelésre.)

Szekrény szélesség	Elülső üveg mérete sz. x mély. x mag. (mm)	Hátsó üveg mérete sz. x mély. x mag. (mm)	Cikkszám
334-394	263 × 6 × 61	217 × 6 × 61	238475 0008
384-444	313 × 6 × 61	263 × 6 × 61	238476 0008
434-494	363 × 6 × 61	313 × 6 × 61	238478 0008
484-544	413 × 6 × 61	363 × 6 × 61	238479 0008
534-594	463 × 6 × 61	413 × 6 × 61	238480 0008
552-612	481 × 6 × 61	435 × 6 × 61	238481 0008
610-670	539 × 6 × 61	493 × 6 × 61	238482 0008
660-720	589 × 6 × 61	539 × 6 × 61	238483 0008
710-770	639 × 6 × 61	589 × 6 × 61	238484 0008
760-820	689 × 6 × 61	639 × 6 × 61	238485 0008
810-870	739 × 6 × 61	689 × 6 × 61	238486 0008
860-920	789 × 6 × 61	739 × 6 × 61	238487 0008
910-970	839 × 6 × 61	789 × 6 × 61	238488 0008
960-1020	889 × 6 × 61	839 × 6 × 61	238489 0008

KB-CX NL teljes kihúzású csúszó szett, jobb és bal oldali



Teljes hossz	Mélység	Szín	Cikkszám
320 mm	345	galvanizált	238506 0007
450 mm	475	galvanizált	238505 0007



CONERO távtartó



Teljes hossz	Mélység	Szín	Cikkszám
320 mm	345	galvanizált	238506 0007
450 mm	475	galvanizált	238505 0007

Szín: Fekete



CONERO COMFORT TÁLCA 72 H

-
- Soft-Edge-Design milliméteres kerettel
 - A fektetett dolgokhoz való előlről történő hozzáférés lehetővé teszi a kihúzás kényelmét még magas beépítés esetén is.
 - Teljes szélességkihasználás még egyedi szekrények esetében is a 60 mm-es szélességbeállításnak köszönhetően

CONERO Comfort tálcá 72 H

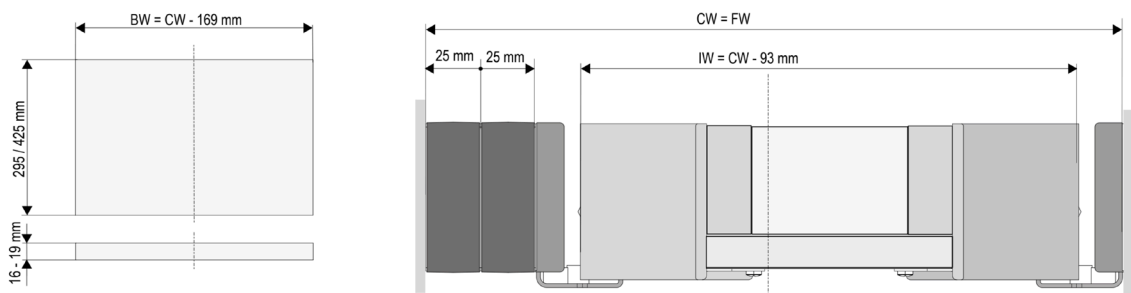
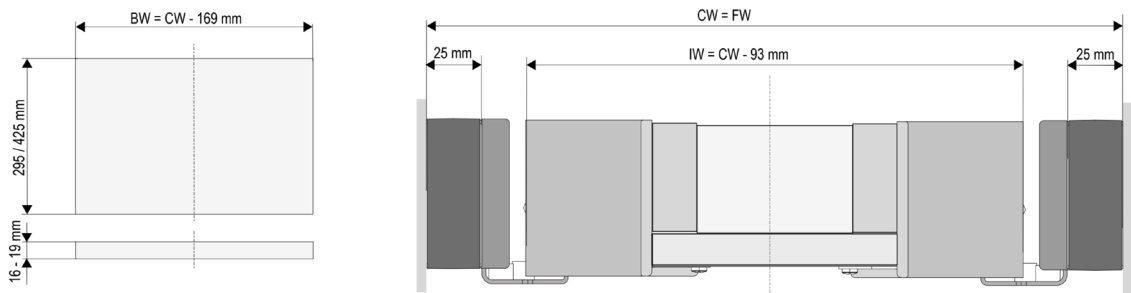
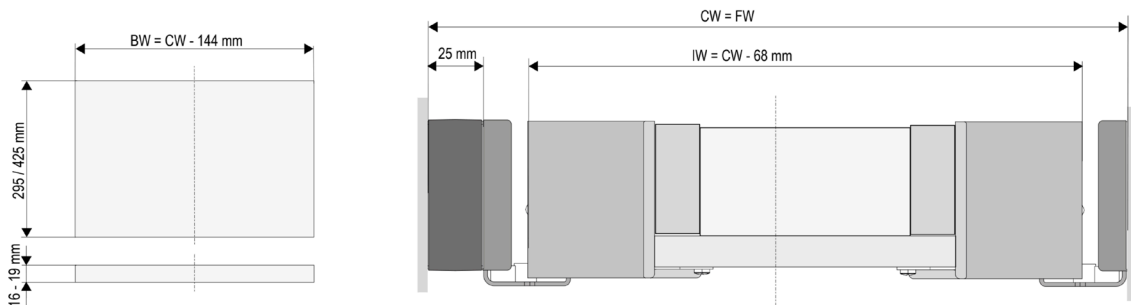
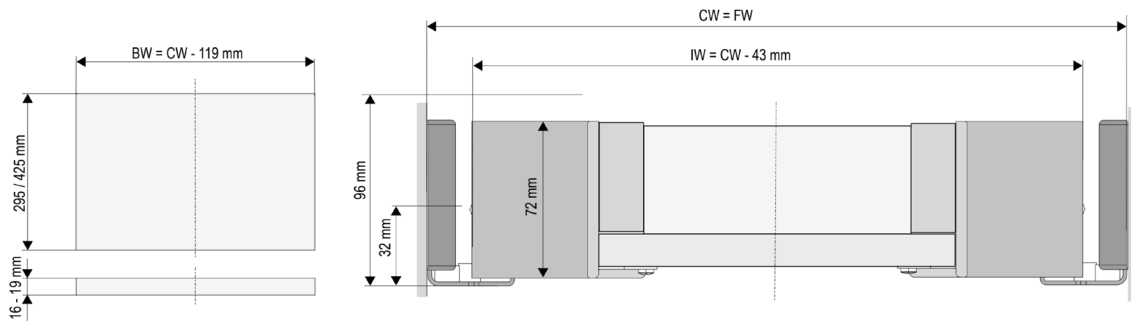

CONERO oldalsó kihúzható belső szett 72 H



Kompatibilis a KB-CX-szel

- 1x Oldalsó szett bal + jobb oldali
- 1x Csúszó takaró bal + jobb oldalas
- 1x Elülső rögzítőkészlet
- 1x Hátsó rögzítőkészlet
- 1x Szerelési segédanyagok

Teljes hossz	Mélység	Szín	Cikkszám
320 mm	345	Porszórt arany	238390 9853
		Porszórt fekete	238390 7021
450 mm	475	Porszórt arany	238388 9853
		Porszórt fekete	238388 7021

CONERO Temperált biztonsági üveg Comfort polchoz 72 H

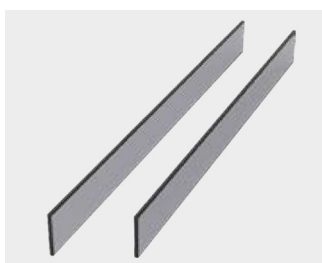

Szín: Floatglass szürke

* A beépítési méret 25 mm-rel nő minden egyes CONERO Shim behelyezésével.
(Más szélességű üvegek csak rendelésre.)

Szekrény szélesség	Hátsó üveg mérete sz. x mély. x mag. (mm)	Cikkszám
334-394	217 × 6 × 61	238460 0008
384-444	263 × 6 × 61	238461 0008
434-494	313 × 6 × 61	238463 0008
484-544	363 × 6 × 61	238464 0008
534-594	413 × 6 × 61	238465 0008
552-612	435 × 6 × 61	238466 0008
610-670	493 × 6 × 61	238467 0008
660-720	539 × 6 × 61	238468 0008
710-770	589 × 6 × 61	238469 0008
760-820	639 × 6 × 61	238470 0008
810-870	689 × 6 × 61	238471 0008
860-920	739 × 6 × 61	238472 0008
910-970	789 × 6 × 61	238473 0008
960-1020	839 × 6 × 61	238474 0008

KB-CX NL teljes kihúzású csúszó szett, jobb és bal oldali



Teljes hossz	Mélység	Szín	Cikkszám
320 mm	345	galvanizált	238506 0007
450 mm	475	galvanizált	238505 0007



CONERO távtartó



Teljes hossz	Mélység	Méret sz. x mély. x mag. (mm)	Cikkszám
320 mm	345	25 × 323 × 69	238683 7818
450 mm	475	25 × 453 × 69	238682 7818

Szín: Fekete



CONERO KIHÚZHATÓ BELSŐ SZETT 168 H

- Soft-Edge-Design milliméteres kerettel
- Áttekinthetőség és elegancia a színezett biztonsági üveg által
- Kiváló hozzáférés a modern, teljes kihúzású csúszónak köszönhetően
- Teljes szélességkihasználás még egyedi szekrények esetében is a 60 mm-es szélességbeállításnak köszönhetően

CONERO kihúzható belső szett 168 H

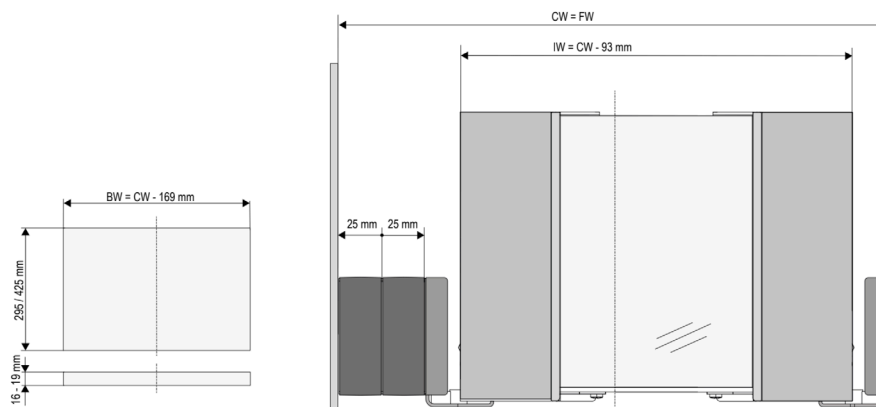
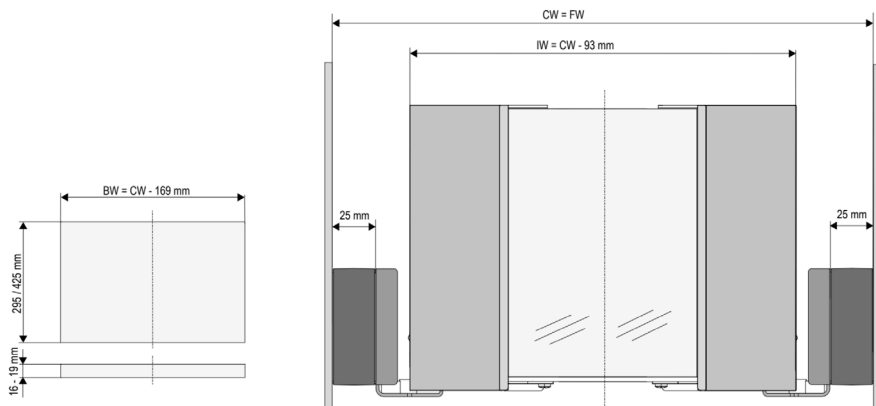
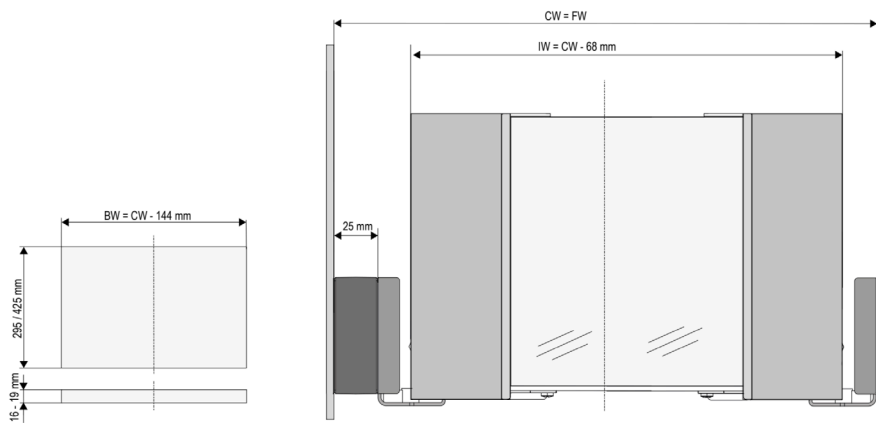
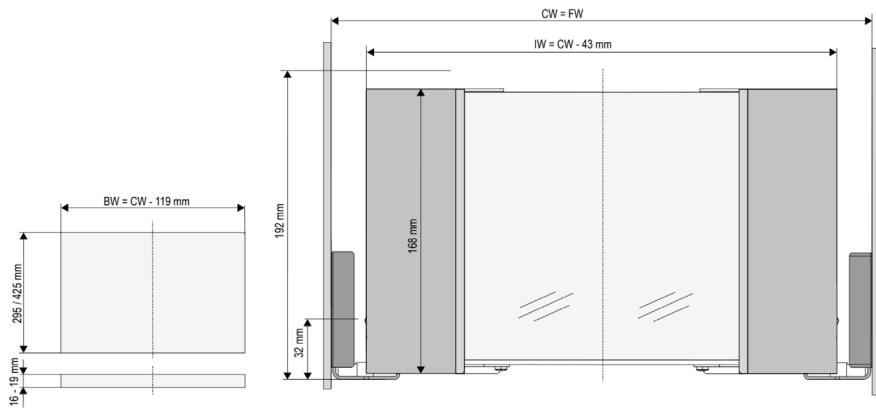

CONERO oldalsó kihúzható belső szett 168 H



Kompatibilis a KB-CX-szel

1x Oldalsó szett bal + jobb oldali
1x Szett csúszó takaró
bal + jobb oldalas

1x Elülső rögzítőkészlet
1x Hátsó rögzítőkészlet
1x Szerelési segédanyagok

Teljes hossz	Mélység	Szín	Cikkszám
320 mm	345	Porszórt arany	238391 9853
		Porszórt fekete	238391 7021
450 mm	475	Porszórt arany	238389 9853
		Porszórt fekete	238389 7021

CONERO Temperált biztonsági üveg a kihúzható belső részhez 168 H

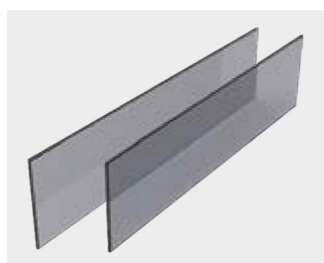

Szín: Floatglass szürke

* A beépítési méret 25 mm-rel nő minden egyes CONERO Shim behelyezésével.
(Más szélességű üvegek csak rendelésre.)

Szekrény szélesség	Elülső üveg mérete sz. x mély. x mag. (mm)	Hátsó üveg mérete sz. x mély. x mag. (mm)	Cikkszám
334-394	263 × 6 × 157	217 × 6 × 157	238490 0008
384-444	313 × 6 × 157	263 × 6 × 157	238491 0008
434-494	363 × 6 × 157	313 × 6 × 157	238493 0008
484-544	413 × 6 × 157	363 × 6 × 157	238494 0008
534-594	463 × 6 × 157	413 × 6 × 157	238495 0008
552-612	481 × 6 × 157	435 × 6 × 157	238496 0008
610-670	539 × 6 × 157	493 × 6 × 157	238497 0008
660-720	589 × 6 × 157	539 × 6 × 157	238498 0008
710-770	639 × 6 × 157	589 × 6 × 157	238499 0008
760-820	689 × 6 × 157	639 × 6 × 157	238500 0008
810-870	739 × 6 × 157	689 × 6 × 157	238501 0008
860-920	789 × 6 × 157	739 × 6 × 157	238502 0008
910-970	839 × 6 × 157	789 × 6 × 157	238503 0008
960-1020	889 × 6 × 157	839 × 6 × 157	238504 0008

KB-CX NL teljes kihúzású csúszó szett, jobb és bal oldali



Teljes hossz	Mélység	Szín	Cikkszám
320 mm	345	galvanizált	238506 0007
450 mm	475	galvanizált	238505 0007



CONERO távtartó



Teljes hossz	Mélység	Méret sz. x mély. x mag. (mm)	Cikkszám
320 mm	345	25 × 323 × 69	238683 7818
450 mm	475	25 × 453 × 69	238682 7818

Szín: Fekete

CONERO FIÓKBETÉTEK

- Bársonyos felület a puha betétnek köszönhetően
- Kímélő tárolás a legkényesebb ruhák számára
- Biztonságos és stabil tárolás a csúszásgátló és zajszűrő hatásnak köszönhetően



A csúszásgátlós fiókbetétek könnyedén a kívánt méretre vághatók.

- Gyűrűk, fülbevalók és kisebb tárgyak biztonságos és funkcionális tárolása
- Nyakkendők és övek rendszerezése
- Szélességtől független fiókberendezés, mintha egybe öntötték volna ki



A fiókbetéteket mindig csúszásgátlós betétrel kell kombinálni.

A betétes tálcák ajánlott száma:

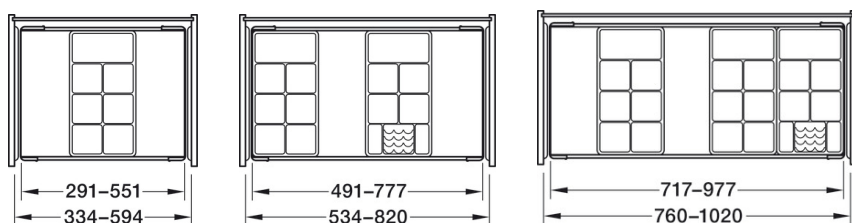

CONERO Fiókbetét

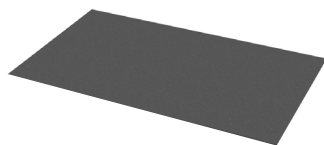

Teljes hossz	Mélység	Méret	Cikkszám
		sz. x mély. x mag. (mm)	
762	475	715 × 425 × 2	239855 7817
973	475	973 × 425 × 2	239856 7817
762	345	715 × 295 × 2	239859 7817
973	345	973 × 295 × 2	239857 7818

Méretre vágható

Betét: sötétszürke 7817

CONERO Fiókbetét

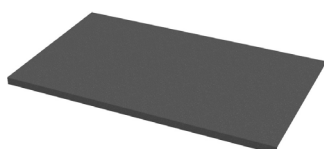

Teljes hossz	Mélység	Méret	Cikkszám
		sz. x mély. x mag. (mm)	
762	475	715 × 425 × 20	238584 7817
1020	475	973 × 425 × 20	238585 7817
762	345	715 × 295 × 20	238586 7817
1020	345	973 × 295 × 20	238587 7817

Méretre vágható

Betét: sötétszürke 7817

CONERO Ékszertartó betét



Mélység	Méret	Cikkszám
	sz. x mély. x mag. (mm)	
475	223 × 425 × 14	238593 7817

A szükséges mennyiséget lásd az előző oldalon A betétes tálcák ajánlott száma ábránál.

Betét: sötétszürke 7817

CONERO Ékszertartó betét



Mélység	Méret	Cikkszám
	sz. x mély. x mag. (mm)	
345	223 × 295 × 14	238595 7817

A szükséges mennyiséget lásd az előző oldalon A betétes tálcák ajánlott száma ábránál.

Betét: sötétszürke 7817

CONERO Öv- és nyakkendőtartó betét

Mélység	Méret sz. x mély. x mag. (mm)	Cikkszám
475	223 × 425 × 14	238594 7817

CONERO Öv- és nyakkendőtartó betét

Mélység	Méret sz. x mély. x mag. (mm)	Cikkszám
345	223 × 295 × 14	238596 7817



A cipőtartó könnyen a kívánt méretre szabható.



A CONERO cipőkoriáttal tökéletesen tárolhatja a cipőket a kisebb mélységű szekrényekben is.

CONERO CIPŐTARTÓ

- Kiváló cipőtartó a belső kihúzható szetthez
- Alkalmos bármilyen cipőhöz
- Önállóan is használható kihúzható szett nélkül

- Egyszerű cipőrendszerelés a gardróbban
- Optimalizálható kisebb mélységű szekrényekhez is
- Alkalmos bármilyen cipőhöz

CONERO Cipőkoriát - Acél



3 x tartó
2 x profil

Hosszúság	Méret sz. x mély. x mag. (mm)	Szín	Cikkszám
862 - 876 mm	832 × 24 × 38	Porszórt fekete	239923 7021
862 - 876 mm	832 × 24 × 38	Porszórt arany	239923 9853
962 - 976 mm	932 × 24 × 38	Porszórt fekete	239924 7021
962 - 976 mm	932 × 24 × 38	Porszórt arany	239924 9853

CONERO Cipőállvány

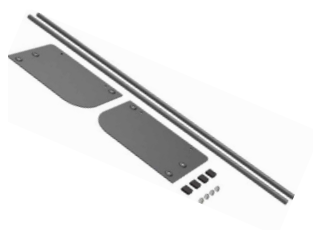

Méretre vágható
2 cipőtartó szett szükséges egy
475 mm-es kihúzható fiók szett
kitöltéséhez.

Hosszúság	Méret sz. x mély. x mag. (mm)	Szín	Cikkszám
762	715 × 211 × 142	Porszórt fekete	239584 7021
762	715 × 211 × 142	Porszórt arany	239584 9853
1020	973 × 211 × 142	Porszórt fekete	239585 7021
1020	973 × 211 × 142	Porszórt arany	239585 9853

CONERO Cipőkoriát - Alumínium



2 x tartó
1 x profil

Hosszúság	Méret sz. x mély. x mag. (mm)	Szín	Cikkszám
582	582 × 24 × 38	Porszórt fekete	238723 7021
582	582 × 24 × 38	Porszórt arany	238723 9853

Méretre vágható
A cipőkerítés több cipőkerítés egy-
máshoz fűzésével tetszés szerint
bővíthető.

CONERO Cipőkoriát - Alumínium



3 x tartó
2 x profil

Hosszúság	Méret sz. x mély. x mag. (mm)	Szín	Cikkszám
1114	1114 × 24 × 38	Porszórt fekete	238438 7021
1114	1114 × 24 × 38	Porszórt arany	238438 9853

Méretre vágható.
A cipőtartó korlátok több korlát egymás-
ba fűzésével szélesíthetők.

CONERO Cipőkorlát - Acél



2 x tartó
1 x profil

Hosszúság	Méret sz. x mély. x mag. (mm)	Szín	Cikkszám
462 - 476 mm	432 × 24 × 38	Porszórt fekete	239870 7021
462 - 476 mm	432 × 24 × 38	Porszórt arany	239870 9853
562 - 576 mm	532 × 24 × 38	Porszórt fekete	239922 7021
562 - 576 mm	532 × 24 × 38	Porszórt arany	239922 9853



CONERO RENDSZEREZŐ SZETT 72 H 345

- Tökéletes tároló a nadrágok számára
- Teljes kapacitás még alacsony beépítési mélység esetén is
- Kényelmes hozzáférés az előlről levehető akasztóknak köszönhetően
- Dupla tárolóhely a kétszintes akasztóknak köszönhetően

- A stílusos szennyesztartó zsákok közvetlenül a gardróbba építhetők
- A szennyes ruhák szortírozása több zsák beépítésével könnyedén megoldható
- A szennyesztartók kényelmesen előre húzhatók ki
- A szennyesztartók és az akasztók egyedileg összeállíthatók

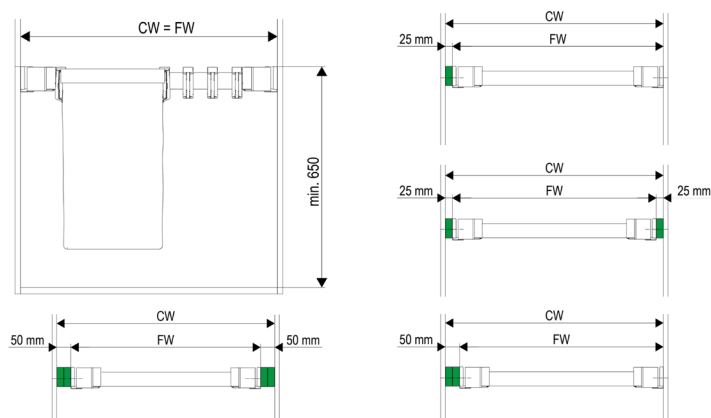

CONERO Szoknyacsipesz

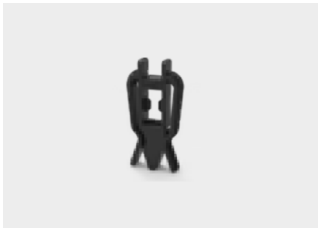

Szín	Cikkszám
Fekete	280818 7818

10 darabos zacskókba csomagolva,
5 fogásra.

CONERO Rendszerező szett 72 H 345



1x Oldalsó szett bal + jobb oldali
1x Csúszó takaró szett bal + jobb
oldalal
1x Elülső rögzítő szett
1x Keresztrúd rögzítő szett
1x Szerelési segédanyag
1x Keresztrúd
Kompatibilis a KB-CX-szel

Keret szélesség	Mélység	Teljes hossz	Ajánlott számu akasztók	Ajánlott számú szennyes tartó		Porszórt fekete	Porszórt arany
				Keskeny	Széles		
410-470	345	320	5	1		238699 7021	238699 9853
434-494	345	320	5	1		238700 7021	238700 9853
484-544	345	320	6	1		238701 7021	238701 9853
534-594	345	320	7		1	238702 7021	238702 9853
552-612	345	320	7	2		238703 7021	238703 9853
610-670	345	320	7	2		238704 7021	238704 9853
660-720	345	320	10	2		238705 7021	238705 9853
710-770	345	320	10	1	1	238706 7021	238706 9853
760-820	345	320	11	1	1	238707 7021	238707 9853
810-870	345	320	11	3		238708 7021	238708 9853
860-920	345	320	12	3		238709 7021	238709 9853
910-970	345	320	13	2	1	238710 7021	238710 9853
960-1020	345	320	14	2	1	238711 7021	238711 9853

Nadrágtartó, rövid kivitel



Teljes mélység	Teljes hossz	Méret sz. x mély. x mag. (mm)	PU 5	PU 6	PU 7
345 mm	320	30 x 310 x 93	238715 7818	238716 7818	238717 7818

CONERO Szennyestartó zsák



Verzió	Méret sz. x mély. x mag. (mm)	Szín	Cikkszám
Keskeny	190 × 280 × 530	Szürke-bézs	238737 1943
Széles	300 × 280 × 530	Szürke-bézs	238738 1943

KB-CX NL teljes csúszó szett



Teljes hossz	Mélység	Szín	Cikkszám
320 mm	345	galvanizált	238506 0007



CONERO távtartó



Teljes hossz	Mélység	Méret sz. x mély. x mag. (mm)	Cikkszám
320 mm	345	25 × 323 × 69	238683 7818



CONERO RENDSZEREZŐ SZETT 72 H 475

- Tökéletes tároló a nadrágok számára
- Teljes kapacitás még alacsony beépítési mélység esetén is
- Kényelmes hozzáférés az előlről levehető akasztóknak köszönhetően
- Dupla tárolóhely a kétszintes akasztóknak köszönhetően

- A stílusos szennyesztartó zsákok közvetlenül a gardróbba építhetők
- A szennyes ruhák szortírozása több zsák beépítésével könnyedén megoldható
- A szennyesztartók kényelmesen előre húzhatók ki
- A szennyesztartók és az akasztók egyedileg összeállíthatók

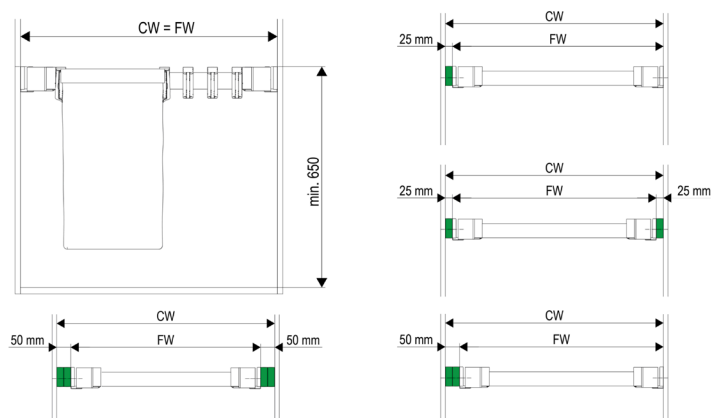

CONERO Szoknyacsipesz

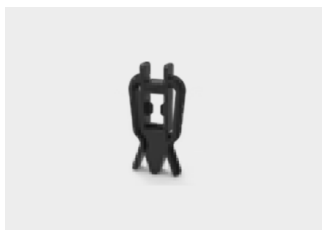

Szín	Cikkszám
Fekete	280818 7818

10 darabos zacskókba csomagolva,
5 fogasra.

CONERO Rendszerező szett 72 H 475



1x Oldalsó szett bal + jobb oldali
1x Csúszó takaró szett
bal + jobb oldalas
1x Elülső rögzítő szett
1x Keresztrúd rögzítő szett
1x Szerelési segédanyag
1x Keresztrúd
Kompatibilis a KB-CX-szel

Keret szélesség	Mélység	Teljes hossz	Ajánlott számu akasztók	Ajánlott számú szennyes tartó		Porszórt fekete	Porszórt arany
				Keskeny	Széles		
410-470	475	450	5	1		238686 7021	238686 9853
434-494	475	450	5	1		238687 7021	238687 9853
484-544	475	450	6	1		238688 7021	238688 9853
534-594	475	450	7		1	238689 7021	238689 9853
552-612	475	450	7	2		238690 7021	238690 9853
610-670	475	450	7	2		238691 7021	238691 9853
660-720	475	450	10	2		238692 7021	238692 9853
710-770	475	450	10	1	1	238693 7021	238693 9853
760-820	475	450	11	1	1	238694 7021	238694 9853
810-870	475	450	11	3		238695 7021	238695 9853
860-920	475	450	12	3		238696 7021	238696 9853
910-970	475	450	13	2	1	238697 7021	238697 9853
960-1020	475	450	14	2	1	238698 7021	238698 9853

Nadrágtartó, rövid kivitel



Teljes mélység	Teljes hossz	Méret sz. x mély. x mag. (mm)	PU 5	PU 6	PU 7
475 mm	450	30 x 380 x 93	238712 7818	238713 7818	238714 7818

CONERO Szennyestartó zsák



Verzió	Méret sz. x mély. x mag. (mm)	Szín	Cikkszám
Keskeny	190 × 280 × 530	Szürke-bézs	238737 1943
Széles	300 × 280 × 530	Szürke-bézs	238738 1943

KB-CX NL teljes csúszó szett



Teljes hossz	Mélység	Szín	Cikkszám
450 mm	475	galvanizált	238505 0007



CONERO távtartó



Teljes hossz	Mélység	Méret sz. x mély. x mag. (mm)	Cikkszám
450 mm	475	25 × 453 × 69	238682 7818



CONERO KIHÚZHATÓ NADRÁGTARTÓ SZETT

- A nadrágok és szoknyák tökéletes tárolása
- Kényelmes hozzáférés az előlről levehető akasztóknak köszönhetően
- Dupla tárolóhely a kétszintes akasztóknak köszönhetően
- Szabodon elhelyezhető a szekrényben és utólag is felszerelhető
- Könnyű balra/jobbra rögzítés
- 457 mm szélességtől bármilyen szekrénybe passzol



CONERO KIHÚZHATÓ SZENNYESTARTÓ SZETT

- Könnyű rendszerezés a stílusos szennyestartó zsáknak közvetlenül a gardróbba történő integrálásával
- A szennyestartók kényelmesen előre húzhatók ki
- Szabodon elhelyezhető a szekrényben és utólag is felszerelhető
- Könnyű balra/jobbra rögzítés
- 457 mm szélességtől bármilyen szekrénybe passzol

CONERO Kihúzható nadrágtartó szett



Teljes mélység	Teljes hossz	Akasztók száma	Porszórt fekete	Porszórt arany
475 mm	457	7	238383 7021	238383 9853

CONERO Szoknyacsipesz

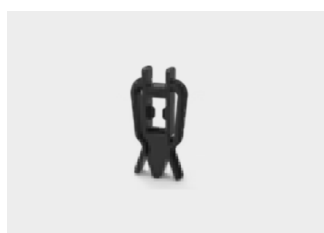

Szín	Cikkszám
Fekete	280818 7818

10 darabos zacskókba csomagolva,
5 fogásra.

CONERO Kihúzható szennyestartó szett



Teljes mélység	Teljes hossz	Szennyeszákok száma	Porszórt fekete	Porszórt arany
475 mm	457	1 x széles	238736 7021	238736 9853



CONERO KIHÚZHATÓ ÖV/NYAKKENDŐ- TARTÓ SZETT

- Soft-Touch felület az övek, nyakkendők és sálak kímélő tárolásához
- Használatba vehetjük a ruhasín alatti kihasználatlan tároló helyet is
- A zsírintes csúszósín védi a mellette lógó ruhákat
- Szabadon elhelyezhető a szekrényben és utólagosan felszerelhető
- Könnyű balra/jobbra rögzítés

CD ≥ 345 mm

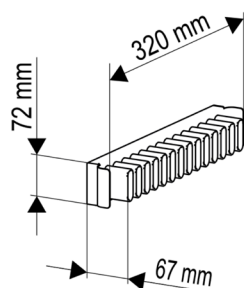

CD ≥ 475 mm

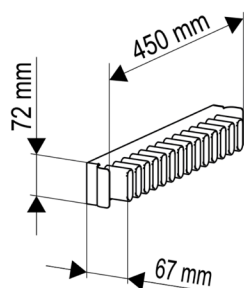

CONERO ÖV/ NYAKKENDŐTARTÓ SZETT

- Soft-Touch felület az övek, nyakkendők és sálak kímélő tárolásához
- Könnyen rögzíthető az ajtó belső oldalán
- Kihasználhatjuk a felhasználatlan tároló helyet az ajtó belső oldalán vagy a ruhasín alatt

CONERO Kihúzható öv/nyakkendőrató szett



Teljes mélység	Méret sz. x mély. x mag. (mm)	Porszórt fekete	Porszórt arany
475 mm	67 × 450 × 72	238379 7021	238379 9853
345 mm	67 × 320 × 72	238380 7021	238380 9853

CONERO Kihúzható öv/nyakkendőrató szett tálcával

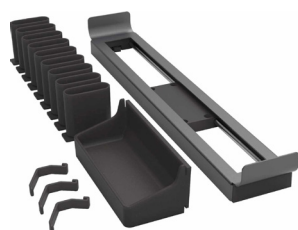

Teljes mélység	Méret sz. x mély. x mag. (mm)	Porszórt fekete	Porszórt arany
475 mm	67 × 450 × 72	238381 7021	238381 9853
345 mm	67 × 320 × 72	238382 7021	238382 9853

CONERO Távtartó



Teljes hossz	Teljes mélység	Méret sz. x mély. x mag. (mm)	Cikkszám
320 mm	475 mm	25 × 323 × 69	238683 7818
450 mm	345 mm	25 × 453 × 69	238682 7818

Szín: Fekete

CONERO Öv/nyakkendőrató szett



Teljes mélység	Méret sz. x mély. x mag. (mm)	Porszórt fekete	Porszórt arany
475 mm	67 × 450 × 72	238384 7021	238384 9853
345 mm	67 × 320 × 72	238385 7021	238385 9853

CONERO Kihúzható öv/nyakkendőrató szett tálcával

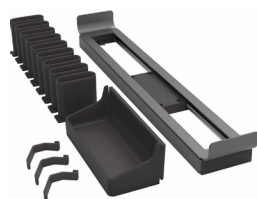

Teljes mélység	Méret sz. x mély. x mag. (mm)	Porszórt fekete	Porszórt arany
475 mm	67 × 450 × 72	238386 7021	238386 9853
345 mm	67 × 320 × 72	238387 7021	238387 9853

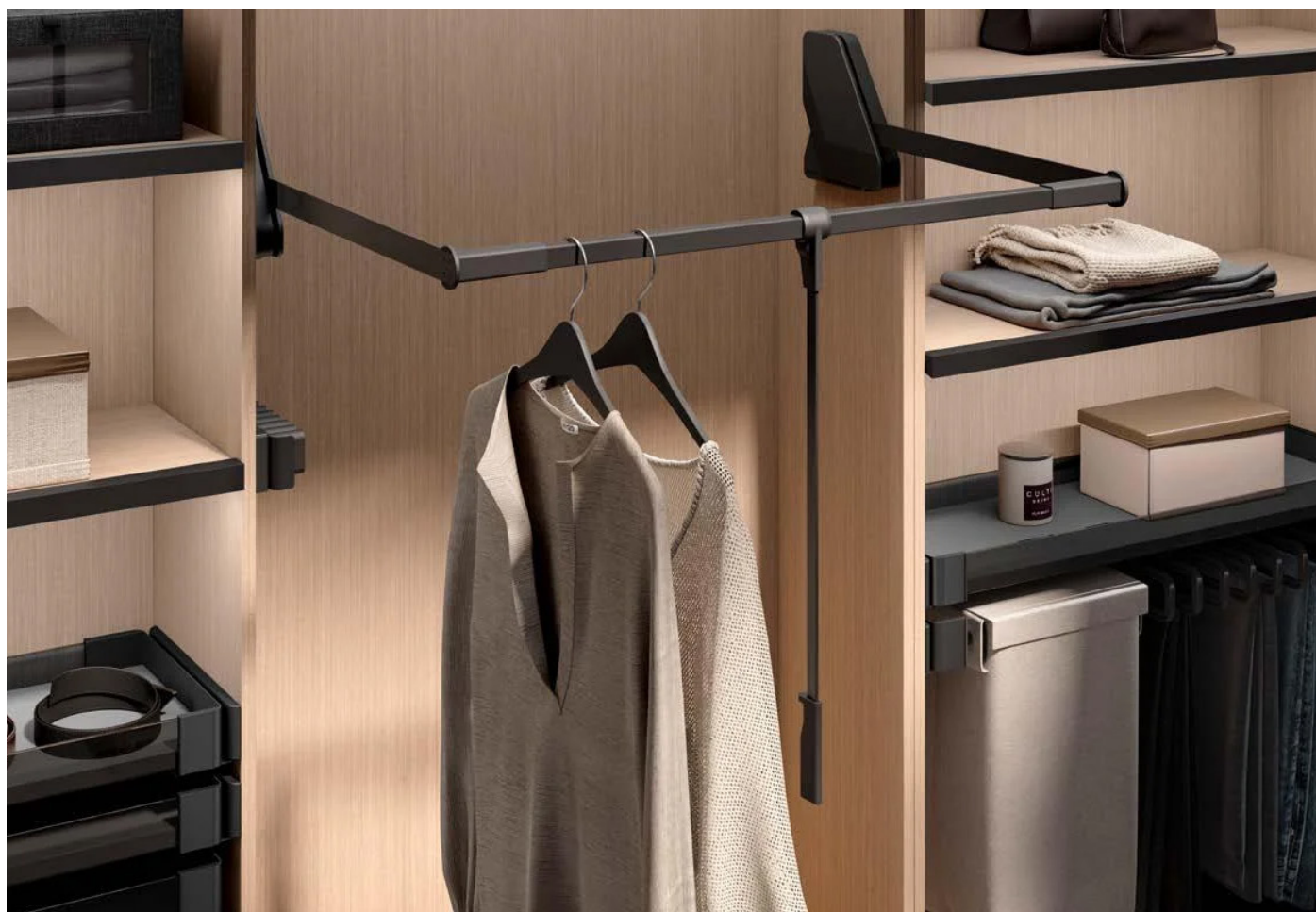

CONERO GARDRÓBLIFT

- Kombinálja a könnyű hozzáférést és a teljes szekrénymagasság kihasználását a ruhák lefelé mozgatásával
- Kényelmes működés alacsony és teljes terhelés mellett is
- Akár 15 kg-os teherbírással még a dzsekik és kabátok sem jelentenek gondot
- Kíméletes és biztonságos leengedés még teljes terhelés esetén is az önszabályozó erőrásegítésnek köszönhetően

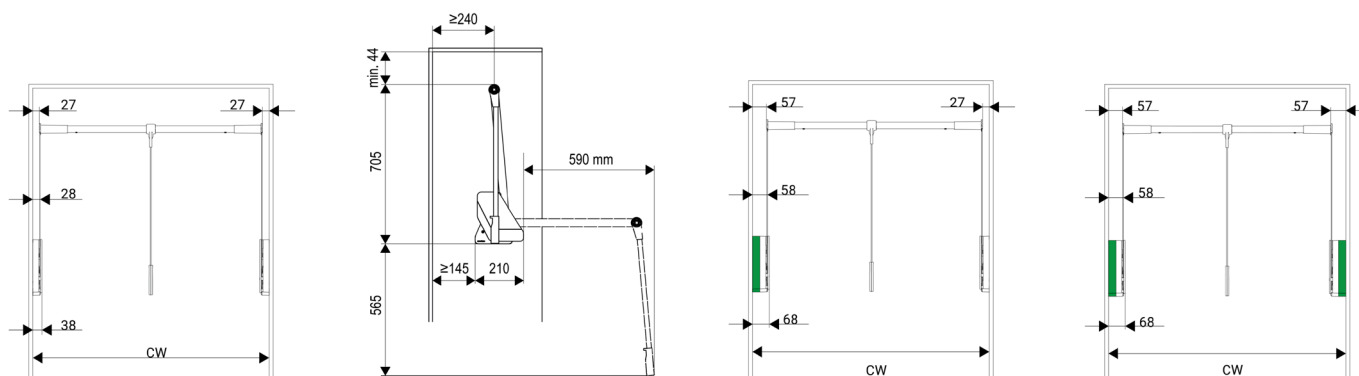

CONERO Gardróblift



*Az alátétek használata 30 mm-rel növeli a szükséges szekrényszélességet.

**Teherbírás = hasznos teher + 2 kg (a vezérlőkar és a ruhasín maximális súlya).

Szekrény szélesség*	Terhelés (kg)	Teherbírás** (max.)	A rendszer összsúlya	Porszórt fekete	Porszórt arany
445-628	0.0-12	14	17.5	238278 7021	238278 9853
625-808	0.0-12	14	17.5	238279 7021	238279 9853
805-988	0.0-12	14	17.5	238280 7021	238280 9853
985-1168	0.0-12	14	17.5	238281 7021	238281 9853
805-988	4.0-15	17	20.5	238720 7021	238720 9853
985-1168	4.0-15	17	20.5	238721 7021	238721 9853

CONERO Gardróblift alátét szett



1x Szerelési segédanyag
1x Alátét

Méret sz. x mély. x mag. (mm)	Szín	Cikkszám
30 × 213 × 229	Fekete	238722 7818

CONERO gardróblift adapter lemez szett a szekrényekbe való könnyű beépítéshez



2x Adapter lemez
1x Alátét

Méret sz. x mély. x mag. (mm)	Szín	Cikkszám
1,5 × 211 × 227	Fekete	239873 7021

Ez a cikk arra szolgál, hogy a CONERO ruha-emelőket egy már meglévő furatsorba lehessen beépíteni. Ez vonatkozik a gardrób kombi szekrényekre is (pl. IKEA® PAX). Az adapter lemez megtestesíti a teherbíró csavarodás álló anyagot.

FIGYELEM: Ezen adapterlemez nélkül a CONERO ruhaemelőket csak tömör anyagba (forgácslap, fa vagy hasonló) szerelhetők be.



CONERO GARDRÓBLIFT TOP

- Plusz tárhelyet biztosít pl. kiegészítőknek, kalapoknak és kiegészítőknek a ruhasín felett
- Kombinálja a könnyű hozzáférést és a teljes szekrénymagasság kihasználását a ruhák lefelé mozgatásával
- Kényelmes használat alacsony és teljes terhelés mellett is
- Kíméletes és biztonságos leengedés még teljes terhelés esetén is az önszabályozó erőreagítésnek köszönhetően

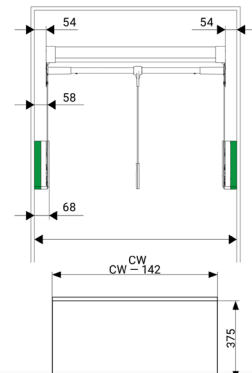
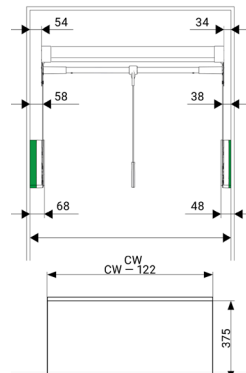
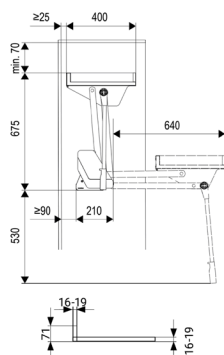
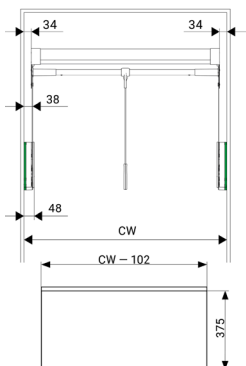

CONERO Gardróblift TOP



*Az alátétek használata 20 mm-rel növeli a szükséges szekrényszélességet.

**Hasznos teher = teherbírás - 2 kg - a fa polc súlya.

***Teherbírás = hasznos teher + 2 kg (a vezérlőkar és a ruhasín maximális súlya) + a fa polc súlya (max. 6 kg).

A készlet a polcot nem tartalmazza.

Szekrény szélesség*	Terhelés (kg)	Teherbírás*** (max.)	A berendezés súlya (max.)	Porszórt fekete	Porszórt arany
445-628	**	20	25	238282 7021	238282 9853
625-808	**	20	25	238283 7021	238283 9853
805-988	**	20	25	238284 7021	238284 9853
985-1168	**	20	25	238285 7021	238285 9853

CONERO Gardróblift alátét szett



1x Szerelési segédanyag
1x Alátét

Méret sz. x mély. x mag. (mm)	Szín	Cikkszám
30 x 213 x 229	Fekete	238722 7818

CONERO gardróblift adapter lemez szett a szekrényekbe való könnyű beépítéshez



2x Adapter lemez
1x Alátét

Méret sz. x mély. x mag. (mm)	Szín	Cikkszám
1,5 x 211 x 227	Fekete	239873 7021

Ez a cikk arra szolgál, hogy a CONERO ruha-emelőket egy már meglévő furatsorba lehessen beépíteni. Ez vonatkozik a gardrób komb szekrényekre is (pl. IKEA® PAX). Az adapter lemez megtesztésíti a teherbíró és csavarodás álló anyagot.

FIGYELEM: Ezen adapterlemez nélkül a CONERO ruhaemelők csak tömör anyagba (forgácslap, fa vagy hasonló) szerelhetők be.

A polc méretezése:

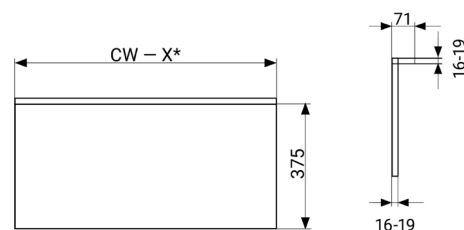

*Szélesség függőségek: lásd jobbra



CONERO RUHATARTÓ SÍN

-
- Prémium minőségű alumínium sín
 - Világítással kombinálható
 - Meglévő LED szalagok egyszerű integrálása
 - A Kesseböhmer LED-profil alternatív használata a még kényelmesebb feldolgozás érdekében

CONERO Ruhatartó sín



- 1 x Ruhasín
- 1 x Ruhasín rögzítő készlet
- 1 x Takaró profil

Méretre vágható

Max. szekrény szélesség		Méret sz. x mély. x mag. (mm)	Porszórt fekete	Porszórt arany
920	Nagy tételben csomagolva	919 × 15 × 30	238901 7021	238901 9853
1220	Nagy tételben csomagolva	1219 × 15 × 30	238902 7021	238902 9853
920	Egyenként csomagolva	919 × 15 × 30	239865 7021	239865 9853
1220	Egyenként csomagolva	1219 × 15 × 30	239866 7021	239866 9853

CONERO Ruhatartó sín LED integráláshoz

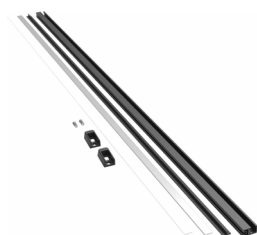

- 1 x Ruhasín
- 1 x Ruhasín rögzítő készlet
- 1 x Takaró profil
- 1 x LED szerelőlemez
- 1 x Diffúzor

Méretre vágható

Max. szekrény szélesség		Méret sz. x mély. x mag. (mm)	Porszórt fekete	Porszórt arany
920	Nagy tételben csomagolva	919 × 15 × 30	238724 7021	238724 9853
1220	Nagy tételben csomagolva	1219 × 15 × 30	238725 7021	238725 9853
920	Egyenként csomagolva	919 × 15 × 30	239867 7021	239867 9853
1220	Egyenként csomagolva	1219 × 15 × 30	239868 7021	239868 9853

CONERO Ruhatartó sín rögzítők



- 2 × 6,3 × 16 euro-csavar
- 2 x Ruhatartó sín rögzítő szett

Szín	Cikkszám
Fekete	239869 7818

Megfelelő LED szalagméretek a LED adaptációs lemezzel való használathoz

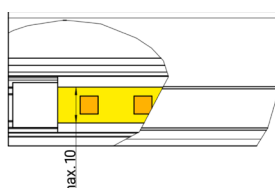
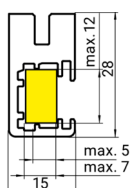

LED profil

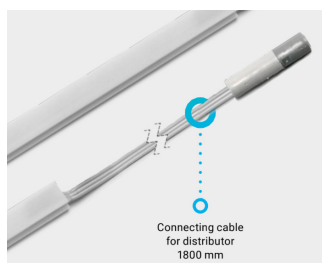

Színhőmérséklet: 2700-6400 Kelvin
 Ruhasínhez
 Testre szabás
 Oldalról tolható be a ruhasínbe

- Hossza passzol az alumínium-profilhoz
- Könnyen összeszerelhető
- Alkalmas a fény színének folyamatos beállításához
- Dimmelhető

A LED profilok működtetéséhez feltétlenül szükséges a LED fényerőszabályozó szett (lásd alul)!

Méretre vágható

	Méret sz. x mély. x mag. (mm)	Cikkszám
920 mm		
1220 mm	1900 x 12.5 x 10.25	008973 0000
	1200 x 12.5 x 10.25	008974 0000

LED fényerőszabályozó szett



- Hálózati adapter/hajtómű
- 6-irányú elosztó
- Kapcsoló
- Távirányító

Alkalmas a fény színének folyamatos beállításához és dimmeléséhez

Max. 75 Watt,
 Elsődleges 220-240 Volt, 50/60 Hz
 Másodlagos: 12 Volt
 2900 mm-es hálózati kábellel együtt

sz. x mély. x mag. (mm)

- 184 x 61 x 33
- 90 x 35 x 17
- 178 x 46 x 22
- 137 x 39 x 11

EU-csatlakozó	008982 0000
GB/UK csatlakozó	008983 0000
AUS csatlakozó	008985 0000

A LED fényerőszabályozó szett egyik alkatrésze sem illeszthető az alumíniumprofilba!

LED hosszabbító kábel



Opcionális alkatrész a LED-profil és az elosztó közötti csatlakozókábel rugalmas meghosszabbításához

Hossza	Cikkszám
3000 mm	008978 0000

LED Ajtó kapcsoló



1 x Ajtó kapcsoló

Cikkszám
008987 0000

LED Mozgásérzékelő



1 x Mozgásérzékelő

Cikkszám
008988 0000



TOPSWING

Helytakarékos design:

A falra rögzített kiegészítő asztal.

Egykezes működtetés:

Egy kézzel oldja ki a zárat, és a TopSwing könnyen leereszkedik.

Gyerekek számára is biztonságos:

Biztonságos, gyermekek számára elérhetetlen nyitás és kioldáspont.

Alátámasztás nélküli:

Lábtér, mivel a működéshez nincs szükség zavaró lábakra.

TopSwing Összecsukható asztal



lapok nélkül
 600-800 mm széles asztallaphoz
 Terhelhetőség: max. 30 kg
 A lap vastagsága: 25 mm

Fekete 9873 - 239489 9873
 Fehér 9966 - 239489 9966

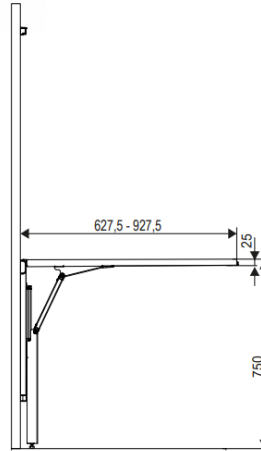
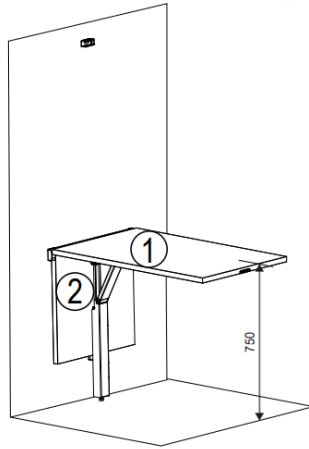
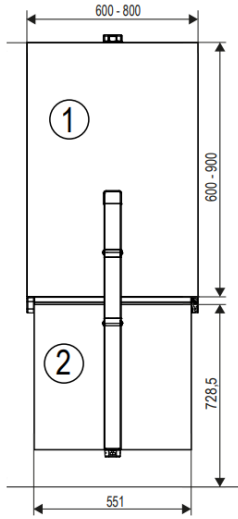



HAILO



Frontkihúzású/fiókba építhető szelektív hulladéktárolók



Hailo AS Separato K 450 18/8/8/D

450 mm szélességű szekrénybe építhető
 Bármely szabványos fiókba illeszkedik
 Mosogató tálca alá is beépíthető
 Beépítési méret SZ x MÉ x MA: 407 X 491 X 340 mm
 Szemetesek száma: 3 db
 Kapacitás: 1 X 18L + 2 X 8L
 Szín: világos szürke
 Fedél: műanyag
 Bruttó súly: 3,7 kg
 Cikkszám: 3620461 szürke
 3620471 antracit



Hailo AS Separato K 500 18/8/8/D

500 mm szélességű szekrénybe építhető
 Bármely szabványos fiókba illeszkedik
 Mosogató tálca alá is beépíthető
 Beépítési méret SZ x MÉ x MA: 457 X 491 X 340 mm
 Szemetesek száma: 3 db
 Kapacitás: 1 X 18L + 2 X 8L
 Szín: világos szürke
 Fedél: műanyag
 Bruttó súly: 4,1 kg
 Cikkszám: 3620511



Hailo AS Separato K 600 18/8/8/D

600 mm szélességű szekrénybe építhető
 Bármely szabványos fiókba illeszkedik
 Mosogató tálca alá is beépíthető
 Beépítési méret SZ x MÉ x MA: 557 X 491 X 340 mm
 Szemetesek száma: 3 db
 Kapacitás: 1 X 18L + 2 X 8L
 Szín: világos szürke
 Fedél: műanyag
 Bruttó súly: 4,7 kg
 Cikkszám: 3620611



Hailo AS Separato K 600 20/20

600 mm szélességű szekrénybe építhető
 Bármely szabványos fiókba illeszkedik
 Mosogató tálca alá is beépíthető
 Beépítési méret SZ x MÉ x MA: 557 X 491 X 395 mm
 Szemetesek száma: 2 db
 Kapacitás: 2 X 20L
 Szín: világos szürke
 Fedél: műanyag
 Bruttó súly: 5 kg
 Cikkszám: 3620801 szürke
 3620811 antracit



Hailo AS Separato K 900
18/18/8/8/D/KS

900 mm szélességű szekrénybe építhető
Bármely szabványos fiókokba illeszkedik
Mosogató tálca alá is beépíthető
Beépítési méret SZ x MÉ x MA: 860 X 491 X 395 mm
Szemetesek száma: 4 db
Kapacitás: 2 X 18L + 2 X 8L
Szín: világos szürke
Fedél: műanyag
Bruttó súly: 7,7 kg
Kiegészítők: seprű és lapát
Cikkszám: 3620911



Hailo AS Triple XL 600 28/28

600 mm szélességű szekrénybe építhető
Bármely szabványos fiókokba illeszkedik
Egyszerű beépítés: 6 csavar felhasználása szükséges hozzá
Beépítési méret SZ x MÉ x MA: 425 X 305 X 565 mm
Szemetesek száma: 2 db
Kapacitás: 2 X 28L
Szín: sötét szürke
Fedél: acél
Bruttó súly: 9,4 kg
Cikkszám: 3631681



Hailo AS XXL 800
18/D/18/D/12/P/P/P

800 mm szélességű szekrénybe építhető
Bármely szabványos fiókokba illeszkedik
Beépítési méret: SZ x MÉ x MA: 760 X 433 X 300 mm
Szemetesek száma: 3 db
Kapacitás: 2 X 18L + 1 X 12L
Szín: világos szürke
Fedél: 2 db műanyag a 18L-hez
Bruttó súly: 9 kg
Cikkszám: 3630801

Frontkihúzású/Saját sínes szelektív hulladéktárolók



Hailo AS Cargo 600 28/28

600 mm szélességű szekrénybe építhető
Zárt üzemi csillapított csúszók önzáró funkcióval, túlfutással
Teljesen szinkronizált működés
Beépítési méret SZ x MÉ x MA: 562-568 X 434 X 370 mm
Szemetesek száma: 2 db
Kapacitás: 2 X 28L
Szín: sötét szürke
Fedél: acél
Bruttó súly: 11,4 kg
Cikkszám: 3610841



Hailo AS Cargo 600 28/13/13/D

600 mm szélességű szekrénybe építhető
Zárt üzemi csillapított csúszók önzáró funkcióval, túlfutással
Teljesen szinkronizált működés
Beépítési méret SZ x MÉ x MA: 562-568 X 434 X 370 mm
Szemetesek száma: 3 db
Kapacitás: 1 X 28L + 2 X 13L
Szín: sötét szürke
Fedél: acél + műanyag
Bruttó súly: 11,8 kg
Cikkszám: 3610851



**Hailo AS Euro Cargo 600
38/38/12/D/2,5**

600 mm szélességű szekrénybe építhető
Zárt üzemi csillapított csúszók önzáró funkcióval, túlfutással
Teljesen szinkronizált működés
Beépítési méret SZ x MÉ x MA: 562-568 X 528 X 545 mm
Szemetesek száma: 4 db
Kapacitás: 2 X 38L + 1 X 12 + 1 X 2,5L
Szín: világos szürke
Fedél: acél + műanyag
Bruttó súly: 15,5 kg
Cikkszám: 3619621



Hailo AS Euro Cargo S 600 30/30

600 mm szélességű szekrénybe építhető
Zárt üzemi csillapított csúszók önzáró funkcióval, túlfutással
Teljesen szinkronizált működés
Beépítési méret SZ x MÉ x MA: 562-568 X 403 X 439 mm
Szemetesek száma: 2 db
Kapacitás: 2 X 30L
Szín: szürke
Fedél: acél
Bruttó súly: 11,45 kg
Cikkszám: 3610621



**Hailo AS Cargo Synchro 600
28/28 Anthracite**

600 mm szélességű szekrénybe építhető
Zárt üzemi csillapított csúszók önzáró funkcióval, túlfutással
Teljesen szinkronizált működés
Beépítési méret SZ x MÉ x MA: 562-568 X 400 X 424 mm
Szemetesek száma: 2 db
Kapacitás: 2 X 28L
Szín: sötét szürke
Fedél: kihúzható műanyag + acél csúszásmentes felülettel
Bruttó súly: 11,8 kg
Cikkszám: 3608621



Hailo AS Cargo 500 28/17

500 mm szélességű szekrénybe építhető
Zárt üzemű csillapított csúszók önzáró funkcióval, túlfutással
Teljesen szinkronizált működés
Beépítési méret SZ x MÉ x MA: 462-468 X 434 X 370 mm
Szemetesek száma: 2 db
Kapacitás: 1 X 28L + 1 X 17L
Szín: sötét szürke
Fedél: acél csúszásmentes felülettel
Bruttó súly: 10,6 kg
Cikkszám: 3610821

Hulladéktárolók kivető pánttal szerelt ajtó mögé



Hailo AS Tandem 15/15 dark grey

300-900 mm szélességű szekrénybe építhető
Feneklapra szerelhető
Kihúzható belső vödrök
Beépítési méret SZ x MÉ x MA: 252 X 505 X 415 mm
Szemetesek száma: 2 db
Kapacitás: 2 X 15L
Szín: sötét szürke
Fedél: műanyag
Bruttó súly: 5 kg
Cikkszám: 3650101

Hailo AS Solo 20 Slate Grey
Automata

400-900 mm szélességű szekrénybe építhető
Ajtó nyitással automatikusan működő
Teljes kihúzású csúszokkal szerelve
Beépítési méret SZ x MÉ x MA: 245 X 427 X 396 mm
Szemetesek száma: 1 db
Kapacitás: 1 X 20L
Szín: sötét szürke
Fedél: műanyag
Bruttó súly: 4,3 kg
Cikkszám: 3636001

Hailo AS Big Box 15 L beépíthető
szemetes rozsdamentes acél/
sötét barna

400-900 mm szélességű szekrénybe építhető
Ajtó nyitással automatikusan működő
Jobb vagy baloldalra szerelhető
Nem alkalmas csillapított ajtópántokkal kombinálva
Beépítési méret SZ x MÉ x MA: 306 X 306 X 335 mm
Szemetesek száma: 1 db
Kapacitás: 1 X 15L
Szín: nemes acél/sötét barna
Fedél: műanyag
Bruttó súly: 2,5 kg
Cikkszám: 3715101



Hailo AS Big Box 20 stainless steel/brown

400-900 mm szélességű szekrénybe építhető
 Ajtó nyitással automatikusan működő
 Jobb vagy baloldalra szerelhető
 Nem alkalmas csillapított ajtópántokkal kombinálva
 Beépítési méret SZ x MÉ x MA: 306 X 306 X 450 mm
 Szemetesek száma: 1 db
 Kapacitás: 1 X 20L
 Szín: nemes acél/sötét barna
 Fedél: műanyag
 Bruttó súly: 2,8 kg
 Cikkszám: 3720101



Hailo AS Raumspar Tandem Comfort 20/20/KS

400-900 mm szélességű szekrénybe építhető
 Fenéklapra szerelhető
 Teljes kihúzású csúszkokkal szerelve
 Beépítési méret SZ x MÉ x MA: 346 X 475 X 392 mm
 Szemetesek száma: 2 db
 Kapacitás: 2 X 20L
 Szín: világos szürke
 Fedél: műanyag
 Bruttó súly: 6 kg
 Kiegészítők: seprű és lapát
 Cikkszám: 3641221

Szennestároló



Hailo Laundry-Carrier S 600

600 mm szélességű szekrénybe építhető
 Zárt üzemi csillapított csúszkok önzáró funkcióval, túlfutással
 Teljesen szinkronizált működés
 Beépítési méret SZ x MÉ x MA: 562-568 X 448 X 545 mm
 Kosarak száma: 2 db
 Kapacitás: 2 X 33L
 Szín: Fehér + kék
 Fedél: fix acél
 Bruttó súly: 12,5 kg
 Cikkszám: 3270691



Hailo Laundry-Carrier 450 33/33

450 mm szélességű szekrénybe építhető
 Zárt üzemi csillapított csúszkok önzáró funkcióval, túlfutással
 Teljesen szinkronizált működés
 Beépítési méret SZ x MÉ x MA: 412-418 X 528 X 545 mm
 Kosarak száma: 2 db
 Kapacitás: 2 X 33L
 Szín: Fehér + kék
 Fedél: fix acél
 Bruttó súly: 13 kg
 Cikkszám: 3270461

Elektromos kilőkő



Hailo Libero elektromos kilőkő rendszer 3.0

Könnyű kezelés az új lézeres érzékelőnek köszönhetően
Opcionálisan hangvezérelhető
300-1200 mm szélességű szekrényekbe használható
Véletlen nyitás kizárva
A korpusz alsó lapjába építendő
Utólagosan is beszerelhető
Kisfeszültségű eszköz 5V
Az integrált LED-es jelzőfény, amely szabályozható, kikapcsolható
A kilőkési erő, és az érzékelési tartomány állítható
Opcionális beállítások a web böngészőn keresztül elérhetőek
A csepegő víznek ellenáll (IP21)
Cikkszám: 3697301

A Hailo Libero 3.0 szenzoros elektromos kilőkő a frontkihúzású saját sínes és fiókba épített szemetesek kéz használata nélküli nyitására ad lehetőséget.

Szabadon álló hulladéktárolók



HAILO Big-Box Swing L szemetes fekete

Kétrészes önzáró fedéllel
Hulladékzsák rögzítő kerettel
4 db csúszásmentes lábbal
Téglalap alakú ház rozsdamentes acélból vagy bevonatos acéllemezből
A fedél és a fenék elem nagy szilárdságú műanyagból készül
Elemekre csomagolva szállítjuk
Gyorsan és könnyen összeszerelhető
Kapacitás: 35 L
Garancia: 5 év háztartási /3 év ipari használatban
Cikkszám: 8040-141



HAILO Big-Box Swing XL szemetes szürke

Kétrészes önzáró fedéllel
Hulladékzsák rögzítő kerettel
4 db csúszásmentes lábbal
Téglalap alakú ház rozsdamentes acélból vagy bevonatos acéllemezből
A fedél és a fenék elem nagy szilárdságú műanyagból készül
Elemekre csomagolva szállítjuk
Gyorsan és könnyen összeszerelhető
Kapacitás: 52 L
Garancia: 5 év háztartási /3 év ipari használatban
Cikkszám: 8060-221

Létrák, fellépők



HAILO MK60 STANDARDLNE 2 steps összecukható létra

Lépcsőfokok száma: 2
Anyag: acél lépcsőfokok/gumi csúszásgátló
Egyetlen mozdulattal összecukható
Biztonsági zárszerkezet
Csúszásmentes műanyag talpak
Max. terhelhetőség: 150 kg
Szabvány: DIN EN 14183
Garancia: 5 év háztartási /3 év ipari használatban
Cikkszám: 4310-001



Hailo Folding Step (Stepfix)
3. generációs

3. generációs lábamatba süllyeszthető 2 lépcsős fellépő (98 mm összecsuksva)
Anyag: acél antracit porszórt bevonattal
Időtálló formatervezés
Egyetlen mozdulattal kinyitható
Biztonsági zárszerkezet
Csúszásmentes műanyag talpak
Max. terhelhetőség: 150 kg
Magassága nyitott állapotban 350mm
Súly: 4 kg
Garancia: 5 év háztartási /3 év ipari használatban
Cikkszám: 4410-001



Hailo, stepfix 3 lábamatati konzol
Cikkszám: 4496001



HAILO, L100 Topline alumínium
biztonsági háztartási 8 lépcsős
létra

Lépcsőfokok száma: 8
Festett fekete XXL-es alumínium lépcsők bordázattal a csúszásmentesség érdekében
130 mm szélességű lépcsőfokok csúszásmentesítő bordázattal
Magasságban állítható korlát a nagyobb stabilitás érdekében
Multifunkcionális tálca, 2 db szerszám tárolására+2 db univerzális kampó és 1 db vödör rögzítő szalag
Fekete színű bordázott felületű galvanizált acél platform a csúszásmentesség érdekében
Platform nyitó és záró szerkezet a maximális biztonság érdekében
Max. terhelhetőség: 150 kg
HAILO becsípődés elleni védelem
Szabvány: DIN EN 131
Garancia: 25 év háztartási/3 év ipari használatban
Cikkszám: 8050-807



HAILO L60 StandardLine
összecsuksható alumínium létra
5 lépcsős

Lépcsőfokok száma: 5
Alumínium lépcsők bordázattal a csúszásmentesség érdekében
80 mm szélességű lépcsőfokok csúszásmentesítő bordázattal
Multifunkcionális tálca, 2 db szerszám tárolására
Bordázott felületű galvanizált acél platform a csúszásmentesség érdekében
Max. terhelhetőség: 150 kg
HAILO becsípődés elleni védelem
Szabvány: DIN EN 131
Garancia: 10 év háztartási/3 év ipari használatban
Cikkszám: 8160-507



		Cikkszám
L80 Comfortline	3 fokos	8040-307
L80 Comfortline	4 fokos	8040-407
L80 Comfortline	5 fokos	8040-507
L80 Comfortline	6 fokos	8040-607
L80 Comfortline	7 fokos	8040-707
L80 Comfortline	8 fokos	8040-807



Egyedülállóan egyszerű talp csere rendszer
 Alkalmos a többlépcsős HAILO létrákhoz (L100, L80, L60)
 Csere mindössze 3 lépésben kivitelezhető
 Cikkszám: 9947-001

HAILO Cserélhető lábkészlet
SZETT Hailo létrákhoz/Beltéri



Tp1
 9940-001

A lépcsőházak felújításának és
 díszítésének biztonságos és inno-
 vatív megoldása. Munkaállványként
 vagy alapként használható minden
 Hailo összecsatolható lépcsőhöz és
 lépcsőhöz, legfeljebb 4 lépcsővel.

A felszerelés szintje	3
Méret	93×75×6 cm
A beállításhoz szükséges méretek	54-74 × 100-120 cm
Maximális teherbírás	150 kg
Súly	9 kg

További hasonló termékekért látogasson el a www.butorvonal.hu vagy
 a www.hailo.de weboldalak valamelyikére.

Laundry Area

Csak rendelésre!

- Rendezett mosodai szekrények, minden egyhelyben tárolva - ahol minden kéznél van
- 60 cm széles, különböző magasságú szekrényeket lehet felszerelni velük
- Beépített rendszerek, amelyek minden igényt kielégítenek
- A rendszer bármikor bővíthető, mert utólagosan is felszerelhető elemekből áll
- Moduláris, szabadalmaztatott rendszer
- Kiváló, időtlen design - csúcsminőségű anyagok
- Made in Germany – az eredeti Hailo minőség



Seprű/ablaktörlő tartó
cikkszám: 327 1251



Seprű/ablaktörlő tartó sötét szürke
cikkszám: 327 1821



Polc
cikkszám: 327 1151



Polc, sötét szürke
cikkszám: 327 1811



Univerzális kihúzó
cikkszám: 327 1351



Univerzális kihúzó sötét szürke
cikkszám: 327 1831



Univerzális kihúzható
szennyeskosár, kék
cikkszám: 327 1002



Univerzális kihúzható
szennyeskosár, fehér
cikkszám: 327 2002



Cipőtartó
cikkszám: 327 1661



Cipőtartó, univerzális kihúzható,
fehér
cikkszám: 327 1000



Cipőtartó, univerzális kihúzható,
szürke
cikkszám: 327 2000



Gyűjtő
cikkszám: 327 2111

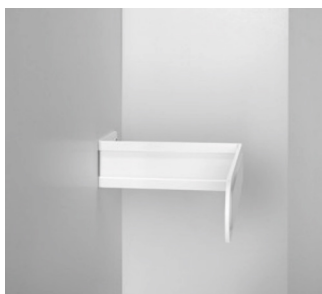

Multifunkcionális tartó
cikkszám: 327 2161

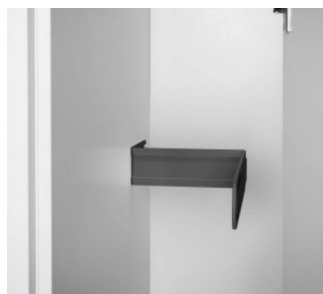

Multifunkcionális tartó sötét szürke
cikkszám: 327 2181



2 tartozék Doboz fali konzollal
cikkszám: 327 1501



2 tartozék Doboz fali konzollal,
sötét szürke
cikkszám: 327 1841



Kihajtható szárító konzol
cikkszám: 327 1901



Mosókosár kék
cikkszám: 327 1361



Mosókosár fehér
cikkszám: 327 1381

**Teljes termék kínálatunkat
keressék webshopunkban:
www.butorvonal.hu**



**BACH
MANN**



PIX DUGASZOLÓ- ALJZAT EGYSÉGEK

- 1 x érintésvédett dugaszolóaljzat, gyermekvédelemmel, fekete
- Egyedileg vagy egyénileg kombinálva integrálható Kicsérélhető, színes díszgyűrűk

- 55mm-es kicsi átmérő
- Opcionálisan elforgatható fedéllel
- Egyszerű, akár utólagos beszerelés felülről

926.001	PIX 1 x érintésvédett dugaszolóaljzat	Fekete, műanyag burkolat; áramellátás 2,0m-es érvéghüvelyezett vezetékkel
926.101	PIX fekete fedélkészlet	A RAL 9005-höz hasonló, fekete színű, elforgatható fedél hozzáálló díszgyűrűvel
926.102	PIX fehér fedélkészlet	A RAL 9010-hez hasonló, fehér színű, elforgatható fedél hozzáálló díszgyűrűvel
926.103	PIX króm fedélkészlet	Króm színű, elforgatható fedél hozzáálló díszgyűrűvel

A fedeleket külön meg kell rendelni!

A kompakt kivitelezési forma (magasság x átmérő: kb. 50x68mm) és a csekély beépítési mélység (kb. 45mm) gondoskodnak a helytakarékos beépítésről közvetlenül felülről, illetve előlről, ami utólag is lehetséges.

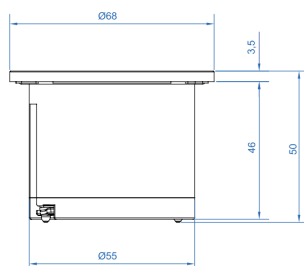

926.200
Bachmann, PIX dekorgyűrű szett
5 színben (sárga, zöld, rózsaszín piros, kék)



DUE DUGASZOLÓ- ALJZAT EGYSÉGEK

- Cserélhető fedelek kaphatóak fekete, fehér és rozsdamentes acél megjelenésben
- Csekély beépítési mélység (kb. 45 mm)

- Nyitott állapotban is helytakarékos
- Beépítő sablonnal szállítva
- Integrált vízvezetés

929.000	DUE 2x érintésvédett dugaszolóaljzat	2x érintésvédett dugaszolóaljzat, gyermekvédelemmel, 90°-ban elforgatva Fekete, műanyag burkolat, áramellátás 2,0m-es érvéghüvelyezett vezetékkel
929.100	DUE rozsdamentes acél megjelenésű fedél	műanyagból, a felület rozsdamentes acél megjelenésű tartalom: 2db fedél
929.101	DUE fekete fedél	műanyagból, a RAL 9005-höz hasonló fekete színű tartalom: 2db fedél
929.102	DUE fehér fedél	műanyagból, a RAL 9010-hez hasonló fehér színű tartalom: 2db fedél

A fedeleket külön meg kell rendelni!

A kb. 45mm-es csekély beépítési mélysége lehetővé teszi a helytakarékos integrálást a konyhai munkalapokba, valamint beépítését a fiókok fölé.

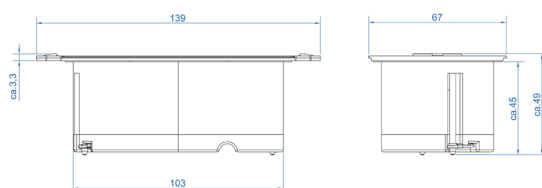



KAPSA DUGASZOLÓ- ALJZAT EGYSÉGEK

- 3 érintésvédett dugaszolóaljzat, gyermekvédelemmel, fekete
- Egyszerűen cserélhető fedél, több kivitelben kapható
- Moduláris konfiguráció

- Csekély beépítési mélység (kb. 45mm)
- Egyszerű, akár utólagos beszerelés felülről

927.000	KAPSA 3 érintésvédett dugaszolóaljzat	3 dugaszolóaljzat, hosszúsága kb. 204mm, Eloxált alumínium profil
927.001	KAPSA 3 érintésvédett dugaszolóaljzat	3 dugaszolóaljzat+ USB duplatöltő (5,2AV; 2,1 5AV), hosszúsága kb. 204mm Eloxált alumínium profil
375.075	GSTI 8 gyorscsatlakozó kábelvég, dugvillával	
927.100	KAPSA rozsdamentes acél megjelenésű fedél	alumíniumból, rozsdamentes acél megjelenésű
927.101	KAPSA fekete fedél	alumíniumból, a RAL 9005-höz hasonló fekete színűre festve
927.102	KAPSA fehér fedél	alumíniumból, a RAL 9010-hez hasonló fehér színűre festve
927.103	KAPSA ezüstszürke fedél	eloxált alumíniumból E6 EVI, ezüstszürke

A fedeleket külön meg kell rendelni!

A KAPSA kb. 45mm-es csekély beépítési mélységével és szolid kialakításával tűnik ki. USB duplatöltő mobil terminálokhoz.

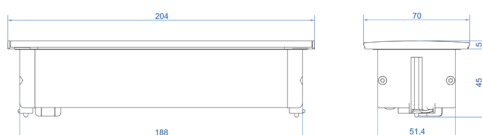

A képen látható konfiguráció:
927.001 + 375.075 + 927.103



TWIST DUGASZOLÓ- ALJZAT EGYSÉGEK

- Kifinomult nyitás
- Csekély beépítési mélység (magasság x átmérő: kb. 42,5x105mm)
- Helytakarékos kábelvezetés
- Egyszerű és gyors beszerelés

931.150	TWIST 2 érintésvédett dugaszolóaljzat	2 érintésvédett dugaszolóaljzat, gyermekvédelemmel 2,0m-es, érvéghüvelyezett vezetékkel, matt fekete
931.250	TWIST 2 érintésvédett dugaszolóaljzat	2 érintésvédett dugaszolóaljzat, gyermekvédelemmel 2,0m-es, érvéghüvelyezett vezetékkel, matt fehér
931.000	TWIST 2 érintésvédett dugaszolóaljzat	2 érintésvédett dugaszolóaljzat, gyermekvédelemmel 2,0m-es, érvéghüvelyezett vezetékkel, rozsdamentes acél
931.021	TWIST 2 érintésvédett dugaszolóaljzat	2 érintésvédett dugaszolóaljzat, gyermekvédelemmel 2,0m-es, érvéghüvelyezett vezetékkel, matt króm
931.250	TWIST 2 érintésvédett dugaszolóaljzat	2 érintésvédett dugaszolóaljzat, gyermekvédelemmel 2,0m-es, érvéghüvelyezett vezetékkel, matt fehér

Tartozékok:

931.900	Körkivágó, átmérő 105mm	44mm-es vágómélység fához, műanyaghoz
918.900	Központosító furó	

40mm - a TWISTnek nincs szüksége több helyre!

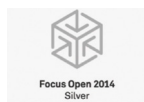
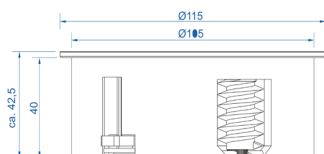



ELEVATOR DUGASZOLÓALJZAT EGYSÉGEK

- Lenyomással nyitható/zárható
- Max. 3db dugaszolóaljzat
- Illeszkedik a 79mm-es standard furathoz

- Egyszerű és gyors beszerelés
- Utólagos beépítés lehetséges
- Klasszikus design

928.002	ELEVATOR dugaszolóaljzat egység Rozsdamentes acél megjelenésű profil	2 érintésvédett dugaszolóaljzat, gyermekvédelemmel áramellátás 2,0m-es H05W-F 3G 1,5mm ² , érvéghüvelyezett vezetékkel fekete
928.003	ELEVATOR dugaszolóaljzat egység Rozsdamentes acél megjelenésű profil	1 érintésvédett dugaszolóaljzat, gyermekvédelemmel 2 EURO dugaszolóaljzat, gyermekvédelemmel áramellátás 2,0m-es H05W-F 3G 1,5mm ² , érvéghüvelyezett vezetékkel fekete
928.017	ELEVATOR dugaszolóaljzat egység Rozsdamentes acél megjelenésű profil	1 érintésvédett dugaszolóaljzat, gyermekvédelemmel 1 dupla USB töltő, áramellátás 2,0m-es H05W-F 3G 1,5mm ² , érvéghüvelyezett vezetékkel fekete

Tartozékok:

931.900	Körkivágó, átmérő 105mm	44 mm-es vágómélység fához, műanyaghoz
918.900	Központosító furó	

Az ELEVATOR illeszkedik a 79mm átmérőjű standard kivágásba, 100mm magas, 79mm átmérőjű: 3 dugaszolóaljzat az ELEVATOR igazi erőforrás a legkisebb térben is. Az ELEVATOR nyomásra automatikusan felnyílik. Használatát követően egyszerűen ismét visszasüllyed.

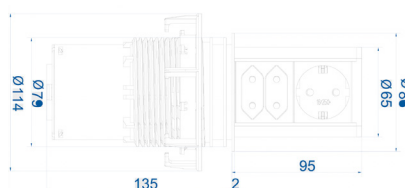



CASIA DUGASZOLÓ- ALJZAT EGYSÉGEK

- Gyorsan és rugalmasan beszerelhető
- Falra és sarokba szerelhető kivitel

- Utólagos beépítés lehetséges
- Időtlen design
- Biztonságos beépítés

923.006	CASIA dugaszolóaljzat egység	4 érintésvédett dugaszolóaljzat, gyermekvédelemmel árambemenet 2,0m H05W-F 3G 1,5mm ² csatolt szerelődugaljjal rozsdamentes szálcsiszolt acél megjelenésű profil hosszúság: 458-580mm
923.007	CASIA dugaszolóaljzat egység	4 érintésvédett dugaszolóaljzat, gyermekvédelemmel 1 billenőkapcsolóval árambemenet 2,0m H05W-F 3G 1,5mm ² csatolt szerelődugaljjal rozsdamentes szálcsiszolt acél megjelenésű profil hosszúság: 458-580mm
923.008	CASIA dugaszolóaljzat egység	4 érintésvédett dugaszolóaljzat, gyermekvédelemmel 1 billenőkapcsolóval 1 USB gyors duplatöltő árambemenet 2,0m H05W-F 3G 1,5mm ² csatolt szerelődugaljjal rozsdamentes szálcsiszolt acél megjelenésű profil hosszúság: 458-580mm

Gyorsan és rugalmasan használható, a CASIA mind a falra, mind pedig a sarokba felszerelhető.

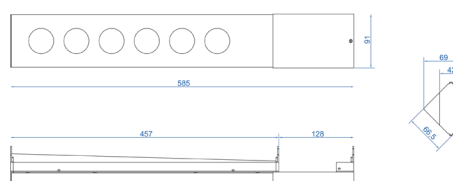



POWER FRAME DUGASZOLÓALJZAT EGYSÉGEK

- Utólagos beépítés lehetséges
- Kompakt méretek
- Sokoldalúan használható

- Komplettdugaszolóaljzat egységek gyors beépítése
- Moduláris rendszer, egyedi összeállítások lehetségesek

317.100	POWER FRAME dugaszolóaljzat egység	3 érintésvédett dugaszolóaljzattal, gyermekvédelemmel, 35°-ban elforgatva eloxált alumínium profil, rögzített csatlakozás árambemenet 2,0m H05W-F 3G 1,5mm ² érvéghüvelyezett kábellel hosszúság: 220mm, fekete
916.004	POWER FRAME dugaszolóaljzat egység	2 érintésvédett dugaszolóaljzattal, gyermekvédelemmel, 35°-ban elforgatva 1 USB duplatöltő (5,2V / 2, 15 A) eloxált alumínium profil, rögzített csatlakozás árambemenet 2,0m H05W-F 3G 1,5mm ² érvéghüvelyezett kábellel hosszúság: 220mm, fekete
317.001	POWER FRAME beépítőkeret, 3-szoros	külméretek: 241×73mm rozsdamentes acél
915.000	POWER FRAME beépítőkeret, 3-szoros	külméretek: 241 ×73mm RAL 9005-höz hasonló fekete
915.001	POWER FRAME beépítőkeret, 3-szoros	külméretek: 241 ×73mm RAL 9010-hez hasonló fehér

Tartozékok:

375.003	GST18i gyorszerelésű vezeték, dugvillával, 3M
375.075	GST18i gyorszerelésű vezeték, dugvillával

A dugaszolóaljzat egységet egyszerűen csak bele kell pattintani a beépítőkeretbe, majd a hátoldalon be kell dugni az áramellátó vezetékét.

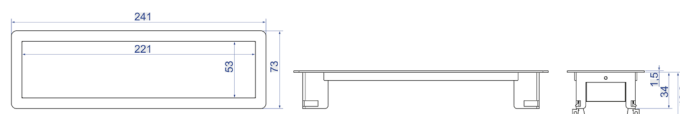



POWER FRAME COVER DUGASZOLÓALJZAT EGYSÉGEK

- Formatervezett, eloxált alumíniumból
- Utólagos beépítés lehetséges
- Hozzáférés az áramellátáshoz és az adatokhoz minden oldalról
- Porvédelem, vízvédelem
- Kompakt méretek
- Sokoldalúan felhasználható
- Komplettdugaszolóaljzat egységek gyors beépítése

317.100	POWER FRAME dugaszolóaljzat egység	3x érintésvédett dugaszolóaljzattal, gyermekvédelemmel, 35°-ban elforgatva eloxált alumínium profil, rögzített csatlakozás árambemenet 2,0m H05W-F 3G 1,5mm2 érvéghüvelyezett kábellel hosszúság: 220mm, fekete
916.004	POWER FRAME dugaszolóaljzat egység	2x érintésvédett dugaszolóaljzattal, gyermekvédelemmel, 35°-ban elforgatva 1x USB duplatöltő (5,2V / 2, 15 A) eloxált alumínium profil, rögzített csatlakozás árambemenet 2,0m H05W-F 3G 1,5mm2 érvéghüvelyezett kábellel hosszúság: 220mm, fekete
915.500	POWER FRAME COVER beépítőkeret	3-szoros, munkalapba süllyeszthető külméret: kb. 255×87×8mm Alumínium fedél
915.501	POWER FRAME COVER beépítőkeret	3-szoros, munkalapba süllyeszthető külméret: kb. 255×87×8mm Inox (hasonló a MAS0802000), lakozott alumínium
915.503	POWER FRAME COVER beépítőkeret	3-szoros, munkalapba süllyeszthető külméret: kb. 255×87×8mm
915.033	POWER FRAME COVER beépítőkeret	RAL9010-hez hasonló fehér, lakozott alumínium 3-szoros, munkalapba süllyeszthető külméret: kb. 255×87×8mm
		EI/C35-höz hasonló fekete, eloxált és csiszolt alumínium

Tartozékok:

375.003	GST18i gyorszerelésű vezeték, dugvillával, 3M
375.075	GST18i gyorszerelésű vezeték, dugvillával



CONI DUGASZOLÓ- ALJZAT EGYSÉGEK

- Az asztal felületébe beépített kivitel
- Utólagos beépítés lehetséges
- Minimális beépítési mélység, robusztus keretkialakítás

- Integrált kefe a folyamatos kábelkivezetés érdekében
- A komplett dugaszolóaljzat egységek gyorsan cserélhető

333.1007	CONI dugaszolóaljzat egység	3 érintésvédett dugaszolóaljzattal, gyermekvédelemmel, 35°-ban elforgatva hosszúság: 217mm, fekete
911.004	CONI beépítőkeret	csiszolt rozsdamentes acél, integrált keferésszel
911.910	CONI beépítőkeret alsó	
375.075	GST18i gyorszerelésű vezeték, dugvillával	

Bachmann Air Charge 15 W, vezeték nélküli töltő



934 004 fekete
Víz - és porálló, hőérzékelője véd
a túlmelegedés ellen

Felületi LED-profil a szekrény alatti világításhoz



734236-Flow 450mm-Alumínium

734233K - FLOW LANGFELD 450MM SW - ALUMÍNÍUM
 734236K - FLOW LANG FELD 600MM 10W
 734237K - FLOW LANGFELD 900MM 15W
 734238K - LANGFELD FLOW 1200MM 18W



103293-Wolf 450mm-Alumínium

103293K - WOLF LÁMPA, 450MM, LANGFELD - ALUMÍNÍUM
 103294K - WOLF LÁMPA, 600MM, LANGFELD - ALUMÍNÍUM
 103295K - WOLF LÁMPA, 900MM, LANGFELD - ALUMÍNÍUM
 103296K - WOLF LÁMPA, 1200MM, LANGFELD - ALUMÍNÍUM
 103297K - WOLF LÁMPA, 450MM, LANG FELD - FEKETE
 103298K - WOLF LÁMPA, 600MM, LANG FELD - FEKETE
 103299K - WOLF LÁMPA, 900MM, LANG FELD - FEKETE
 103300K - WOLF LÁMPA, 1200MM, LANGFELD - FEKETE

EVOLine Backflip dugalj



473 0349

Rozsdamentes acél színű 2×230Vdugalj+ 1 USB

Az EVOLine® BackFlip a biztonságos elektromos megoldás reprezentatív konyhákhoz, pultokhoz és irodai bútorokhoz. Egyetlen érintéssel felfelé fordítja a beépített elosztót, amiben két aljzat és egy USB-töltő kapott helyet.

473 0403

Fekete 2×230 dugalj + 1 USB

ASTRALE



4750011N - LED Astrale, 3-as szett, meleg-fehér 3000K (3 lámpa + trafó) kapcsoló nélkül
 4750038N - LED Astrale, 3-as szett, meleg-fehér (3 lámpa+ trafó) kapcsolóval
 4750044 - LED Astrale, 3-as szett, hideg-fehér (3 lámpa+ trafó) kapcsolóval
 4750047 - LED Astrale, 3-as szett, hideg-fehér 4000K (3 lámpa + trafó) kapcsoló nélkül
 409999 - LED Astrale, 3-as szett, hideg-fehér 4000K (3 lámpa+ trafó) kapcsolóval, fekete
 734367 - LED Astrale, 3-as szett, meleg-fehér 4000K (3 lámpa+ trafó) kapcsolóval, fekete

Alu szálcsiszolt felület és alu Antracit felületben is!

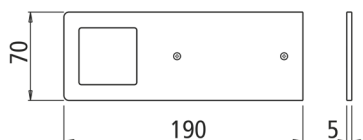

RIC 462 Fürdőszobai lámpa integrált trafóval



ric. 462

Méret: 300 mm

Felület: Króm

Anyag: Alumínium

10W, 220V, 4200K

HKT Unika Scala lámpa

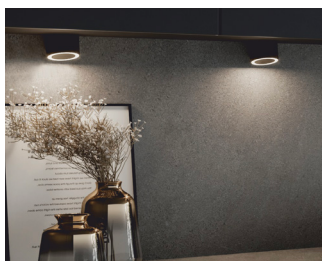

102915 HKT Unika Scala lámpa, 4,5W, 2700-3900K, nemesacél, 2m vezetékkel

102919 HKT Unika Scala lámpa, 4,5W, 2700-3900K, fekete, 2m vezetékkel

103774 HKT Unika Scala 3-as szett, 1 lámpa+ 1 lámpa USB töltővel+ 1 lámpa érintőkapcsolóval, 2700-3900K, matt fekete, 2m vezetékkel, trafóval

103776 HKT Unika Scala 3-as szett, 1 lámpa+ 1 lámpa USB töltővel + 1 lámpa érintőkapcsolóval, 2700-3900K, nemesacél, 2m vezetékkel, trafóval

102918 HKT Unika Scala lámpa, 4,5W, 2700-3900K, nemesacél, 2m vezetékkel, dupla USB töltővel

102922 HKT Unika Scala lámpa, 4,5W, 2700-3900K, matt fekete, 2m vezetékkel, dupla USB töltővel



Pántok



Fiók rendszerek



Fióksín rendszerek



Tolóajtó rendszerek



Harmonikaajtó rendszerek



Asztal és íróasztal rendszerek



Egyéb termékek



Összeszerelő gépek

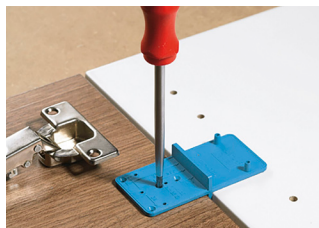

 HIRSCHLER
GRÁNIT

GENERÁCIÓKON ÁT TARTÓ KONYHÁK ÉKKÖVEI

Még több információért látogass el weboldalunkra

hirschlergranit.hu

Vagy kövess Facebookon, illetve Instagramon!

 Hirschler Granit

 @hirschlergranit

info@hirschlergranit.hu

9400 Sopron, Zárányi u. 27

+36 20 545 0890



GRÁNIT ÉS TERMÉSZETES KVARC

Tulajdonságok



KARCÁLLÓ



HIGIÉNIKUS

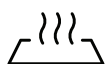

HŐÁLLÓ



TERMÉSZETES
ALAPANYAG



EGYSZERŰ ÁPOLÁS

Felületek

Nyersbőr

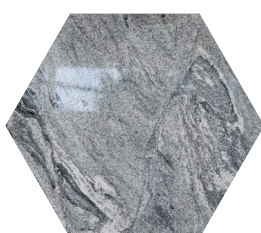

Polírozott





KVARCKOMPOZIT

 **silestone**[®]
Designed by COSENTINO

TechniStone[®]
A WILSONART COMPANY



KERÁMIA

ceraflex[®]
Manufaktur für Großkeramik

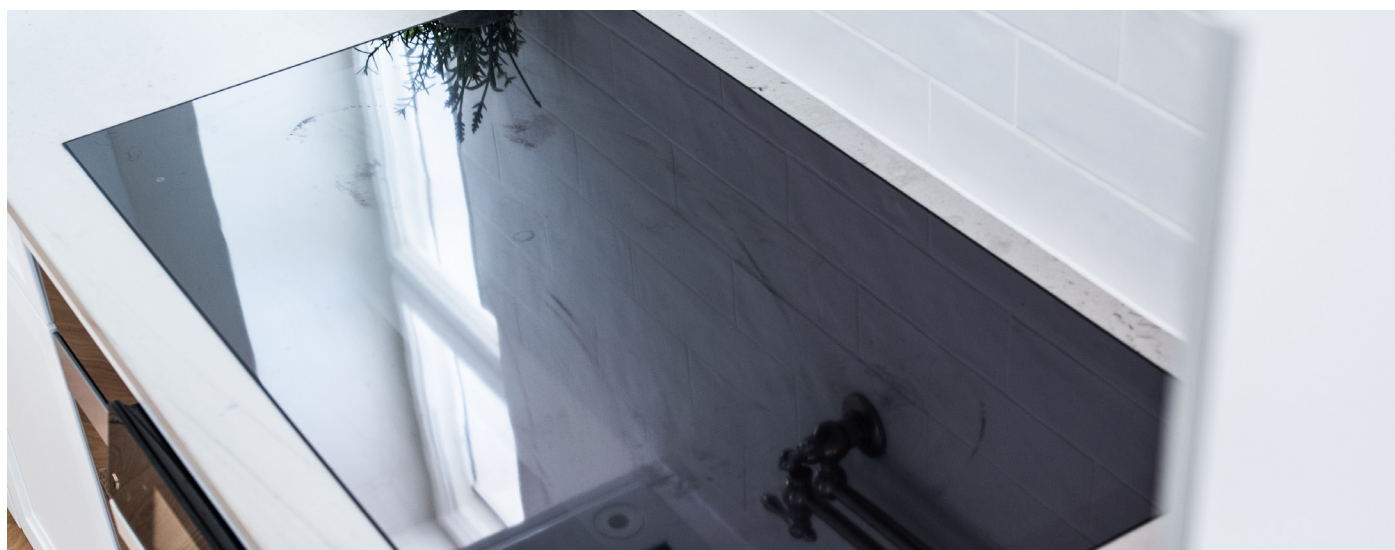

BEÉPÍTÉSI MÓDOK



KONYHA ÉS MOSDÓPULTOK

Legyen szó természetes kőről, kvarckompozitról vagy akár kerámiáról, mindhárom tökéletes anyag konyhapultok számára. Könnyen tisztíthatók, amit egy konyhában alapkövetelménynek tekinthetünk. Egy kőpult időtálló befektetés, minimális odafigyeléssel „örök” éke lehet otthonunknak.

GRÁNIT ÉS TERMÉSZETES KVARC



Tulajdonságok



KARCÁLLÓ



HIGIÉNIKUS

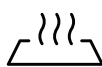

HŐÁLLÓ



EGYSZERŰ ÁPOLÁS



KVARCKOMPOZIT - TECHNISTONE®

A Technistone egy magas minőségű kvarc felület, mely ötvözi a természetes alapanyagokat (kvarc) élvonalbeli keverési és préstechnológiával. Egyedülálló tulajdonságainak köszönhetően, a Technistone minden modern háztartás igényeinek megfelel.

A Technistone préselt lapokból áll, amelyeket később a szükséges termékeké dolgozzák fel. Kínálatunk széleskörű alkalmazásra használható, bel- és kültéren, valamint kereskedelmi tereknél is.

Előnyök:

Modern design

Higiénikus és csúszásmentes

A termék hitelesítve van élelmiszerekkel való érintkezésre

Természet ihlette széles szín és textúra választék

Nagy ellenállású a mechanikai és kémiai behatásokkal szemben

Egységes színek a tökéletes megjelenésért

TechniStone®
A WILSONART COMPANY





KERÁMIA

A Ceraflex® által gyártott nagyméretű kerámialapok többféle változatban készülnek, ezért felhasználásuk sokrétű, a zuhanytálcától, a padlótól, a konyhapulttól kezdve, egészen a mosdópultig, a lépcsőburkolatig szinte bármire lehetőség van.

ceraflex[®]
Manufaktur für Großkeramik

Felületek:

A Ceraflex kerámiáinak a típusainak egyedi felületei vannak, ezek nem munkálhatóak meg utólag.



BLUE LINE

A kerámia színét, mintáját csak az anyag felülete hordozza



GOLD LINE

Nem csak a felülete mintás, hanem keresztmetszetében és anyagában is

Összehasonlító táblázat

Anyag	GRÁNIT	KERÁMIA CERAFLEX [®]	KOMPOZITANYAG TECHNISTONE [®]
	természetes kő	kerámia	kvarckompozit
Hőálló	igen	igen	nem
Saválló	igen	igen	igen
Karcálló	igen	igen	igen
Vízálló	igen	igen	igen
Higiénikus	igen	igen	igen
Tisztítása	könnyű	könnyű	könnyű
Használható	kültéren / beltéren	kültéren / beltéren	csak beltéren
Egyedi táblaméret	igen	igen	igen
Súly	nehéz	könnyű	nehéz
Árkatégória	2-3.	1.	2.
Fehér kő	nincs	van	van
Homogén megjelenés	ritkán	nagyobb eséllyel	nagyobb eséllyel



**KÉRJE KATALÓGUSUNKAT
ÜZLETKÖTŐJÉTŐL!**

hkt



NOBILI MOVE mozgatható zuhanyfejes csaptelep inox



BWT kombinált víztisztító berendezés

NOBILI

NOBILI

A gyártó speciális anyagból készült szűrő patronjának köszönhetően jelentős vizet és energiát takaríthat meg nap mint nap. Ezzel hozzájárul napjaink ökológiai problémájának enyhítéséhez.

A felhasznált anyagok minősége, a gyártási specifikációk páratlan megbízhatóságot nyújtanak, ezért az általunk forgalmazott csaptelepekre 5 év teljes körű, és 20 év szűrőre vonatkozó garanciát biztosít a gyártó.

Az alapszíneken túl speciális fémbevonattal készült arany, bronz és antracit metál kivitelek is rendelhet.

Együttműködés esetén egyénileg választható bemutató termi mintadarabokat (speciális 60%-os kedvezménnyel) biztosítunk a hozzá tartozó mintaállvánnyal együtt. 5 darab termék kiválasztása esetén a bemutató állványokat ingyenesen biztosítjuk. Egyedi viszonteladói kedvezményekkel várjuk Önöket!

A javasolt fogyasztói árakat tartalmazó fényképes katalógust elektronikus formában az iroda@butorvonal.hu email címen tudnak kérni.

A termékekről részleteket és fényképeket webshopunkon keresztül találnak:

<https://butorvonal.hu/webshop/products/category/konyha/konyhai-csaptelepek>



FILTRA

A Sorgente Filtra a vízvezetékéből származó vizet friss, természetes ízű, tisztított vízzé alakítja, eltávolítva az ízlést befolyásoló anyagokat, például a klórt és a nehézfémeket.

A vizet magnéziummal és cinkkel egészíti ki a vízkezelési technológiák világvezető gyártójával, a BWT-vel közösen kifejlesztett szűrőnek köszönhetően.



BOLLE

A Sorgente Bolle 99 °C-os csapvízzel kevert forró vizet adagol, így időt takarít meg minden olyan konyhai munka során, amelyhez magas hőmérsékletű vízre van szükség.

A nagy hatékonyságú vízmelegítő Gioia szűrővel van kombinálva, ami javítja a víz minőségét, miközben fenntartja a megfelelő ásványi anyag egyensúlyt és csökkenti a szervezetre rendkívül káros nehézfémek mennyiségét.



FRIZZA

A Sorgente Frizza kevert folyóvizet és háromféle szűrt vizet adagol: szobahőmérsékletű, hűtött és hűtött szénsavas vizet.

A Nobili Sorgente App segítségével szabályozhatja a víz hőmérsékletét és a vízben lévő szén-dioxid mennyiségét, valamint ellenőrizheti a rendszer állapotát és a fogyóeszközöket, például a palackok és a szűrők szintjét.



FRIZZA & BOLLE

A Sorgente Frizza & Bolle az All-in-One rendszer, amely azonnal a kevert, 99 °C-os víz és háromféle szűrt víz - szobahőmérsékletű, hűtött és hűtött szénsavas - adagolására szolgál.

A Nobili Sorgente App segítségével szabályozhatja a víz hőmérsékletét és a vízben lévő szén-dioxid mennyiségét, valamint ellenőrizheti a rendszer állapotát és a fogyóeszközöket, például a palackok és a szűrők szintjét.



BWT vízsűrős csaptelep

Bútorvonal Katalógus 2025

